

VAŽI OD 1.4.2026

GEBERIT FLOWFIT SLIKOVNI CJENIK

**KNOW
HOW**
INSTALLED

Orijentacijske kataloške cijene, bez PDV-a i rabata, važeće od 1.4.2026.
Za prodajnu cijenu upitajte svog Geberit dobavljača.
Zadržavamo pravo promjene cijena.

Geberit FlowFit

7

Dodatak

67



Geberit FlowFit

Pregled primjene – Geberit FlowFit	9
Sistemske cijevi ML.....	10
Sistemske cijevi za grijanje ML.....	13
Sistemske cijevi SL.....	14
Fitinzi.....	15
Spojnice	15
Redukcije	16
Koljena.....	17
T-komadi.....	17
Prijelazni komadi, fiksni	20
Prijelazni komadi i spojnice, demontažni	26
Čepovi	33
Priključci	34
Razdjelnici s navojnim priključkom.....	42
Razdjelnik s priključkom za stiskanje.....	45
T-komadi za grijanje	46
Prijelazni komadi i spojevi za grijanje, demontažni.....	46
Priključci za grijanje	47
Pribor	53
Izolacije za cijevi i fitinge.....	53
Izolacije za priključke	54
Brtvila za cijevi i fitinge	55
Brtvila za priključke.....	55
Brtve za fitinge	56
Poklopci za cijevi	56
Poklopac za fitinge	56
Učvršćenja za cijevi	57
Učvršćenja za priključke.....	59
Sistemske brtve.....	62
Set vijaka za prirubničke spojeve	63
Potrošni materijal	64

Pregled primjene – Geberit FlowFit

Geberit Hrvatska, Izdanje: siječanj 2026

Primjene	Radna temperatura	Maksimalni radni tlak	Sistemske cijevi		
			ML	ML Therm NPW	PB
Tekućí mediji					
Za hladnu i toplu vodu	0–70 °C ²⁾	10 bar / 1000 kPa	✓		✓
Za hladnu pitku vodu	0–20 °C	16 bar / 1600 kPa ⁵⁾	✓		✓
Za rashladnu i ogrjevnu vodu bez sredstva za zaštitu od smrzavanja	0–80 °C ³⁾	10 bar / 1000 kPa	✓	✓	
Za rashladnu i ogrjevnu vodu sa sredstvom za zaštitu od smrzavanja	–10 – +40 °C ⁴⁾	10 bar / 1000 kPa	✓	✓	
Za tehničke i industrijske vode	0–70 °C	10 bar / 1000 kPa	6)	6)	6)
Za pripremljenu vodu	0–70 °C	10 bar / 1000 kPa	✓ ⁷⁾	✓ ⁷⁾	✓ ⁷⁾
Za kišnicu s pH vrijednošću ≥ 5.5	0–70 °C	10 bar / 1000 kPa	✓	✓	✓
Za morsku vodu	0–70 °C	10 bar / 1000 kPa	✓	✓	
Za kemikalije i tehničke fluide	Na upit	Na upit	6)	6)	6)
Plinoviti mediji					
Za komprimirani zrak (razred čistoće ulja 0–3)	0–70 °C	10 bar / 1000 kPa	✓	✓	
Za podtlak ¹⁾	0–70 °C	Abs. ≥ 0,2 bar/20 kPa	✓	✓	

✓ Primjena općenito odobrena, ako su definirani dodatni zahtjevi ispunjeni prema napomenama

¹⁾ Korisni podtlak za Geberit cijevne sustave:

Korisni podtlak proizlazi iz tlaka zraka na mjestu instalacije umanjeno za apsolutni tlak od 200 mbar.

Primjer: 980 mbar tlak zraka - 200 mbar apsolutni tlak = 780 mbar korisni podtlak u cijevnom sustavu

²⁾ Temperatura u slučaju smetnje prema EN 806-2: T_{mal} = 95 °C, ukupno 100 h tijekom vijeka trajanja

³⁾ Temperatura u slučaju smetnje prema ISO 10508:2006: T_{mal} = 100 °C, ukupno 100 h tijekom vijeka trajanja

⁴⁾ Više temperature samo nakon odobrenja od strane tvrtke Geberit

⁵⁾ 10 bar / 1000 kPa za MasterFix i MeplaFix

⁶⁾ Nakon odobrenja tvrtke Geberit

⁷⁾ Područje primjene prema Tehničkim informacijama (TI) "Pripremljena voda"

⁸⁾ Razred čistoće ulja prema ISO 8573-1:2010E; za podatke o vlazi i česticama proučite Tehničke podatke "Cijevni sistemi Geberit za instalacije s komprimiranim zrakom"



- Za svaku primjenu moraju se poštovati radni uvjeti navedeni u mjerodavnim odobrenjima, standardima i tehničkim propisima. Oni se mogu razlikovati od gore navedenih podataka

	Fitinzi					O-prstenovi	Ravne brtve za rastavljive spojnice	Prirubničke brtve
	Plastika	Bezolovna bronca	Bezolovna silicijska bronca	Mesing	nehrđajući čelik	EPDM crna	Vlaknasti kompozitni materijal	Vlaknasti kompozitni materijal
	✓	✓	✓	✓	✓	✓	✓	✓
	✓	✓	✓	✓	✓	✓	✓	✓
	✓	✓	✓	✓	✓	✓	✓	✓
	✓	✓	✓	✓	✓	✓	✓	✓
	6)	6)	6)		6)	6)	6)	6)
	✓ ⁷⁾	✓ ⁷⁾	✓ ⁷⁾		✓ ⁷⁾	✓ ⁷⁾	✓ ⁷⁾	✓ ⁷⁾
	✓	✓	✓	✓	✓	✓	✓	✓
	✓					✓	✓	✓
	6)	6)	6)	6)	6)	6)	6)	6)
	✓	✓	✓	✓	✓	✓ ⁸⁾	✓	✓
	✓	✓	✓	✓	✓	✓	✓	✓

Sistemske cijevi ML

Geberit višeslojna sistemska cijev, šipke

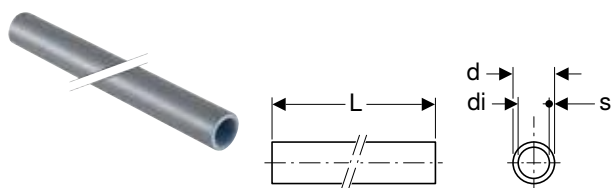

click & scan

Primjene

- Za Geberit FlowFit
- Za kućnu tehniku, industriju i brodogradnju
- Pregled primjene – Geberit FlowFit → str. 9

Tehnički podaci

Materijal	PE-RT II / AI / PE-RT II
Hrapavost	7 μm
Toplinska rastezljivost	0,026 mm/(m·K)
Toplinska provodljivost cijevi	0,41 W/(m·K)

Svojstva

- Stabilan oblik
- Može se ručno savijati
- Difuzna nepropusnost
- Izvana srebrnosiva
- Kraj cijevi s prozirnim zaštitnim čepom

Br. art.	DN	d, ø [mm]	di, ø [mm]	s [mm]	EUR/m
L / duljina: 5 m					
619.020.00.1	12	16	12	2	3,23
619.021.00.1	15	20	16	2	4,50
619.022.00.1	20	25	20	2,5	7,39
619.023.00.1	25	32	26,4	2,8	11,00
619.024.00.1	32	40	34	3	15,32
619.025.00.1	40	50	42,4	3,8	21,69
619.026.00.1	50	63	55	4	32,68
619.027.00.1	65	75	65,8	4,6	51,78

Pribor

- Geberit FlowFit alat za kalibraciju
- Geberit cijevni rezač za višeslojne cijevi
- Geberit pričvršćenje fiksnim točkama → str. 57

Geberit višeslojna sistemska cijev, u kolutu

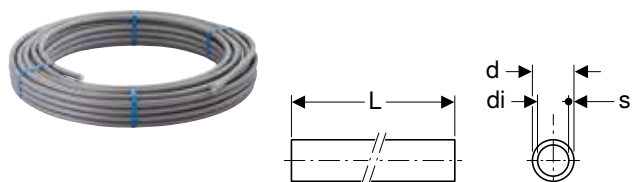

click & scan

Primjene

- Za Geberit FlowFit
- Za kućnu tehniku, industriju i brodogradnju
- Pregled primjene – Geberit FlowFit → str. 9

Tehnički podaci

Materijal	PE-RT II / AI / PE-RT II
Hrapavost	7 μm
Toplinska rastezljivost	0,026 mm/(m·K)
Toplinska provodljivost cijevi	0,41 W/(m·K)

Svojstva

- Stabilan oblik
- Može se ručno savijati
- Difuzna nepropusnost
- Izvana srebrnosiva
- Kraj cijevi s prozirnim zaštitnim čepom

Br. art.	DN	d, ø [mm]	di, ø [mm]	s [mm]	L [m]	EUR/m
619.050.00.1	12	16	12	2	50	2,81
619.051.00.1	15	20	16	2	50	3,83
619.052.00.1	20	25	20	2,5	50	6,40
619.054.00.1	25	32	26,4	2,8	25	9,45

Pribor

- Geberit FlowFit alat za kalibraciju
- Geberit cijevni rezač za višeslojne cijevi

Geberit višeslojna sistemska cijev, u zaštitnoj cijevi, u kolutu

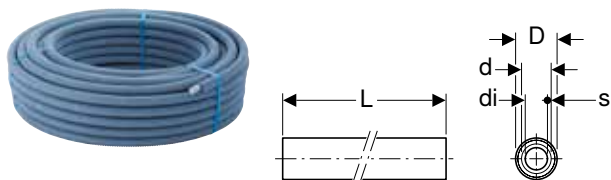

click & scan

Primjene

- Za Geberit FlowFit
- Za kućnu tehniku, industriju i brodogradnju
- Pregled primjene – Geberit FlowFit → str. 9

Tehnički podaci

Materijal	PE-RT II / Al / PE-RT II
Hrapavost	7 μm
Toplinska rastezljivost	0,026 mm/(m·K)
Toplinska provodljivost cijevi	0,41 W/(m·K)

Svojstva

- Stabilan oblik
- Može se ručno savijati
- Cijev, difuzno nepropusna
- Cijev izvana srebrnosiva
- Zaštitna cijev, ledeno plava
- Kraj cijevi s prozirnim zaštitnim čepom

Opseg isporuke

- 7 zaštitnih čepova, plavih
- 7 zaštitnih čepova, crvenih

Br. art.	DN	d, \emptyset [mm]	di, \emptyset [mm]	D [cm]	s [mm]	L [m]	EUR/m
619.220.00.1	12	16	12	2,7	2	50	3,45
619.221.00.1	15	20	16	3,1	2	50	4,88

Pribor

- Geberit FlowFit alat za kalibraciju

Geberit višeslojna sistemska cijev, okrugla, predizolirana, plava, u kolutu

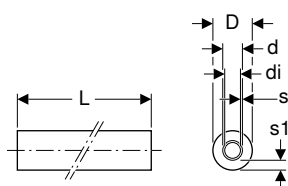

click & scan

Primjene

- Za Geberit FlowFit
- Za kućnu tehniku, industriju i brodogradnju
- Pregled primjene – Geberit FlowFit → str. 9

Tehnički podaci

Materijal	PE-RT II / AI / PE-RT II
Hrapavost	7 μ m
Toplinska rastezljivost	0,026 mm/(m·K)
Toplinska provodljivost cijevi	0,41 W/(m·K)
Izolacijski materijal	mekana PE-pjena
Toplinska provodljivost izolacije	0,04 W/(m·K)
Otpornost vanjskog sloja izolacije na difuziju vodene pare	7000 μ

Svojstva

- Stabilan oblik
- Može se ručno savijati
- Cijev, difuzno nepropusna
- Cijev izvana srebrnosiva
- Izolacija sa zatvorenim porama, zaštitna folija plava
- Izolacija bez HCFC-a i bez HFC-a
- Klasa ponašanja u slučaju požara E prema EN 13501-1
- Kraj cijevi s prozirnim zaštitnim čepom

Br. art.	DN	d, \emptyset [mm]	di, \emptyset [mm]	D [cm]	s1 [mm]	s [mm]	L [m]	EUR/m
Izolacija: 6 mm								
619.100.00.2	12	16	12	2,8	6	2	50	3,60
619.101.00.2	15	20	16	3,2	6	2	50	4,98
619.102.00.2	20	25	20	3,7	6	2,5	25	8,33
619.103.00.2	25	32	26,4	4,4	6	2,8	25	12,26
Izolacija: 10 mm								
619.120.00.2	12	16	12	3,6	10	2	50	4,07
619.121.00.2	15	20	16	4	10	2	50	5,60
619.122.00.2	20	25	20	4,5	10	2,5	25	9,45
619.123.00.2	25	32	26,4	5,2	10	2,8	25	13,64
Izolacija: 13 mm								
619.140.00.2	12	16	12	4,2	13	2	50	4,98
619.141.00.2	15	20	16	4,6	13	2	50	6,76
619.142.00.2	20	25	20	5,1	13	2,5	25	11,37
619.143.00.2	25	32	26,4	5,8	13	2,8	25	16,54
Izolacija: 19 mm								
619.145.00.2	12	16	12	5,4	19	2	25	5,35
619.146.00.2	15	20	16	5,8	19	2	25	7,27
619.147.00.2	20	25	20	6,3	19	2,5	25	12,29
619.148.00.2	25	32	26,4	7	19	2,8	15	21,29
Izolacija: 26 mm								
619.160.00.2	12	16	12	6,8	26	2	25	5,60
619.161.00.2	15	20	16	7,2	26	2	20	7,69
619.162.00.2	20	25	20	7,7	26	2,5	15	12,78

Pribor

- Geberit cijevni rezač za višeslojne cijevi
- Geberit FlowFit alat za kalibraciju

Geberit višeslojna sistemska cijev, okrugla, predizolirana, crvena, u kolutu

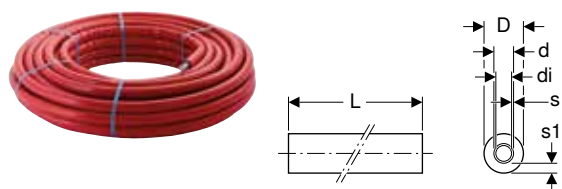

click & scan

Primjene

- Za Geberit FlowFit
- Za kućnu tehniku, industriju i brodogradnju
- Pregled primjene – Geberit FlowFit → str. 9

Tehnički podaci

Materijal	PE-RT II / Al / PE-RT II
Hrapavost	7 μ m
Toplinska rastezljivost	0,026 mm/(m·K)
Toplinska provodljivost cijevi	0,41 W/(m·K)
Izolacijski materijal	mekana PE-pjena
Toplinska provodljivost izolacije	0,04 W/(m·K)
Otpornost vanjskog sloja izolacije na difuziju vodene pare	7000 μ

Svojstva

- Stabilan oblik
- Može se ručno savijati
- Cijev, difuzno nepropusna
- Cijev izvana srebrnosiva
- Izolacija sa zatvorenim porama, zaštitna folija crvena
- Izolacija bez HCFC-a i bez HFC-a
- Klasa ponašanja u slučaju požara E prema EN 13501-1
- Kraj cijevi s prozirnim zaštitnim čepom

Br. art.	DN	d, \emptyset [mm]	di, \emptyset [mm]	D [cm]	s1 [mm]	s [mm]	L [m]	EUR/m
Izolacija: 6 mm								
619.110.00.2	12	16	12	2,8	6	2	50	3,60
619.111.00.2	15	20	16	3,2	6	2	50	4,98
619.112.00.2	20	25	20	3,7	6	2,5	25	8,41

Pribor

- Geberit FlowFit alat za kalibraciju

Sistemske cijevi za grijanje ML

Geberit višeslojna sistemska cijev, Therm, u kolutu



click & scan

Primjene

- Za Geberit FlowFit
- Pregled primjene – Geberit FlowFit → str. 9

Tehnički podaci

Materijal	PE-RT II / Al / PE-RT II
Hrapavost	7 μ m
Toplinska rastezljivost	0,026 mm/(m·K)
Toplinska provodljivost cijevi	0,41 W/(m·K)

Svojstva

- Stabilan oblik
- Može se ručno savijati
- Difuzna nepropusnost
- Izvana bijelo
- Kraj cijevi s prozirnim zaštitnim čepom

Br. art.	DN	d, \emptyset [mm]	di, \emptyset [mm]	s [mm]	L [m]	EUR/m
619.130.00.1	12	16	12	2	120	2,14
619.131.00.1	12	16	12	2	250	1,76
619.133.00.1	15	20	16	2	100	2,79
619.135.00.2	20	25	20	2,5	50	5,10

Pribor

- Geberit cijevni rezač za višeslojne cijevi
- Geberit FlowFit alat za kalibraciju

Geberit višeslojna sistemska cijev, Therm, okrugla, predizolirana, u kolutu

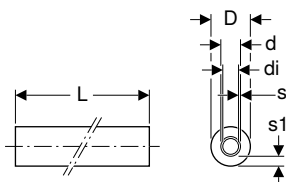

click & scan

Primjene

- Za Geberit FlowFit
- Pregled primjene – Geberit FlowFit → str. 9

Tehnički podaci

Materijal	PE-RT II / AI / PE-RT II
Hrapavost	7 μ m
Toplinska rastezljivost	0,026 mm/(m·K)
Toplinska provodljivost cijevi	0,41 W/(m·K)
Izolacijski materijal	mekana PE-pjena
Toplinska provodljivost izolacije	0,04 W/(m·K)
Otpornost vanjskog sloja izolacije na difuziju vodene pare	7000 μ

Svojstva

- Stabilan oblik
- Može se ručno savijati
- Cijev, difuzno nepropusna
- Cijev, izvana bijela
- Izolacija sa zatvorenim porama, zaštitna folija crvena
- Izolacija bez HCFC-a i bez HFC-a
- Klasa ponašanja u slučaju požara E prema EN 13501-1
- Kraj cijevi s prozirnim zaštitnim čepom

Br. art.	DN	d, \varnothing [mm]	di, \varnothing [mm]	D [cm]	s1 [mm]	s [mm]	L [m]	EUR/m
Izolacija: 6 mm								
619.150.00.2	12	16	12	2,8	6	2	50	2,88
619.151.00.2	15	20	16	3,2	6	2	50	3,98
619.152.00.2	20	25	20	3,7	6	2,5	25	6,68
Izolacija: 10 mm								
619.170.00.2	12	16	12	3,6	10	2	50	3,27
619.171.00.2	15	20	16	4	10	2	50	4,50
619.172.00.2	20	25	20	4,5	10	2,5	25	9,07

Pribor

- Geberit cijevni rezač za višeslojne cijevi
- Geberit FlowFit alat za kalibraciju

Sistemske cijevi SL

Geberit jednoslojna sistemska cijev s EVOH-om, NPW, u kolutu

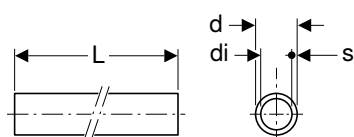

click & scan

Primjene

- Za podno grijanje

Tehnički podaci

Materijal	PE-RT II / EVOH
Hrapavost	7 μ m
Toplinska rastezljivost	0,18 mm/(m·K)
Toplinska provodljivost cijevi	0,4 W/(m·K)

Svojstva

- Može se ručno savijati
- Difuzna nepropusnost
- Izvana prozirno
- Ispunjava zahtjeve prema EN ISO 22391-2
- Ispunjava zahtjeve prema DIN 4726

Br. art.	DN	d, \varnothing [mm]	di, \varnothing [mm]	s [mm]	L [m]	EUR/m
617.170.00.1	12	16	12	2	120	1,07
617.180.00.1	12	16	12	2	240	1,06
617.190.00.1	12	16	12	2	600	1,06
617.171.00.1	15	20	16	2	120	1,84
617.181.00.1	15	20	16	2	240	1,84

Fitinzi

Spojnice

Novo

Geberit FlowFit klizna spojnica

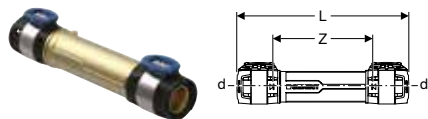

click & scan

Primjene

- Za izradu dodatnih priključaka u postojećim cjevovodima
- Za spajanje predmontiranih dijelova cjevovoda s izjednačenjem duljine
- Za kućnu tehniku, industriju i brodogradnju
- Za popravak oštećenih Geberit višeslojnih sistemskih cijevi
- Pregled primjene – Geberit FlowFit → str. 9

Svojstva

- Pokazatelj stisnutosti
- Nestisnuto propušta
- Bez olova
- O-prsten od EPDM-a
- Spojnica na stiskanje s prozirnomo zaštitnom kapicom

Tehnički podaci

Materijal	Bezolovna silicijska bronca
-----------	-----------------------------

Br. art.	DN	d, ø [mm]	L [cm]	Z [cm]	EUR/kom.
620.004.00.1	12	16	15,6–21,4	8,9–14,7	50,00
620.005.00.1	15	20	15,6–21,4	8,9–14,7	54,00
620.006.00.1	20	25	15,6–21,4	8,9–14,7	60,00
620.007.00.1	25	32	17,5–23,9	10,1–16,5	72,00

Dobavljivo od: travanj 2026

Geberit FlowFit spojnica

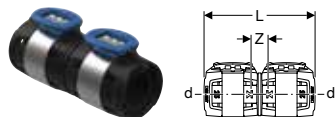

click & scan

Primjene

- Za kućnu tehniku, industriju i brodogradnju
- Pregled primjene – Geberit FlowFit → str. 9

Svojstva

- Pokazatelj stisnutosti
- Nestisnuto propušta
- O-prsten od EPDM-a
- Spojnica na stiskanje s prozirnomo zaštitnom kapicom

Tehnički podaci

Materijal	PPSU
-----------	------

Br. art.	DN	d, ø [mm]	L [cm]	Z [cm]	EUR/kom.
620.010.00.1	12	16	7,7	1,2	3,83
620.011.00.1	15	20	7,7	1,2	4,50
620.012.00.1	20	25	7,7	1,2	6,65
620.013.00.1	25	32	8,7	1,5	9,45
620.014.00.1	32	40	8,7	1,5	14,56
620.015.00.1	40	50	14,1	2,2	22,44
620.016.00.1	50	63	15,1	2,4	41,82
620.017.00.1	65	75	15,1	2,4	76,53

Geberit FlowFit spojnica za reparaturu

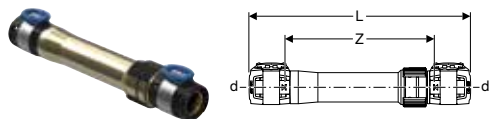

click & scan

Primjene

- Za izradu dodatnih priključaka u postojećim cjevovodima
- Za spajanje predmontiranih dijelova cjevovoda s izjednačenjem duljine
- Za kućnu tehniku, industriju i brodogradnju
- Za popravak oštećenih Geberit višeslojnih sistemskih cijevi
- Pregled primjene – Geberit FlowFit → str. 9

Svojstva

- Pokazatelj stisnutosti
- Nestisnuto propušta
- Bez olova
- O-prsten od EPDM-a
- Spojnica na stiskanje s prozirnog zaštitnom kapičom

Tehnički podaci

Materijal	Bezolovna silicijska bronca
-----------	-----------------------------

Br. art.	DN	d, ø [mm]	L [cm]	Z [cm]	EUR/kom.
620.020.00.1	12	16	20–29,3	13,5–22,8	75,02
620.021.00.1	15	20	20–29,3	13,5–22,8	107,70
620.022.00.1	20	25	20–29,3	13,5–22,8	140,20
620.023.00.1	25	32	22,1–32,1	15,1–25,1	175,30
620.024.00.1	32	40	23,4–34,2	16,3–27,1	237,70
620.025.00.1	40	50	33,8–49,5	22–37,7	325,20

Redukcije

Geberit FlowFit redukcija

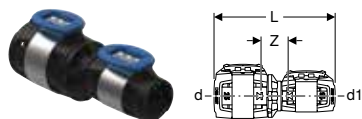

click & scan

Primjene

- Za kućnu tehniku, industriju i brodogradnju
- Pregled primjene – Geberit FlowFit → str. 9

Svojstva

- Pokazatelj stisnutosti
- Nestisnuto propušta
- Centrično
- O-prsten od EPDM-a
- Spojnica na stiskanje s prozirnog zaštitnom kapičom

Tehnički podaci

Materijal	PPSU
-----------	------

Br. art.	DN	d, ø [mm]	d1, ø [mm]	L [cm]	Z [cm]	EUR/kom.
620.031.00.1	15 / 12	20	16	8,4	1,9	4,50
620.032.00.1	20 / 12	25	16	8,4	1,9	6,65
620.042.00.1	20 / 15	25	20	8,4	1,9	6,65
620.003.00.1	25 / 12	32	16	8,9	2	9,37
620.033.00.1	25 / 15	32	20	8,9	2	9,45
620.043.00.1	25 / 20	32	25	8,9	2	9,45
620.034.00.1	32 / 15	40	20	9,2	2,3	14,56
620.044.00.1	32 / 20	40	25	8,9	2	14,56
620.054.00.1	32 / 25	40	32	9,4	2,1	14,56
620.035.00.1	40 / 25	50	32	12,2	2,7	22,44
620.045.00.1	40 / 32	50	40	12,2	2,7	22,44
620.036.00.1	50 / 32	63	40	12,9	3	41,82
620.046.00.1	50 / 40	63	50	15,7	3,4	41,82
620.037.00.1	65 / 32	75	40	13,6	3,7	76,53
620.047.00.1	65 / 40	75	50	15,7	3,4	76,53
620.057.00.1	65 / 50	75	63	16,2	3,5	76,53

Koljena

Geberit FlowFit koljeno

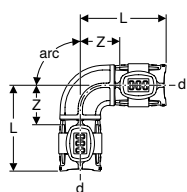

click & scan

Primjene

- Za kućnu tehniku, industriju i brodogradnju
- Pregled primjene – Geberit FlowFit → str. 9

Tehnički podaci

Materijal	PPSU
-----------	------

Svojstva

- Pokazatelj stisnutosti
- Nestisnuto propušta
- O-prsten od EPDM-a
- Spojnica na stiskanje s prozirnrom zaštitnom kapicom

Br. art.	DN	d, ø [mm]	L [cm]	Z [cm]	EUR/kom.
arc / kut: 45°					
620.061.00.1	15	20	5,5	1,9	6,07
620.062.00.1	20	25	5,2	1,9	8,93
620.063.00.1	25	32	5,9	2,3	11,73
620.064.00.1	32	40	5,9	2,5	19,72
620.065.00.1	40	50	9	3	30,11
620.066.00.1	50	63	9,9	3,5	46,95
620.067.00.1	65	75	9,9	3,5	89,29
arc / kut: 90°					
620.070.00.1	12	16	5,8	2,5	4,88
620.071.00.1	15	20	6	2,7	6,14
620.072.00.1	20	25	6,2	2,9	8,93
620.073.00.1	25	32	7	3,4	11,73
620.074.00.1	32	40	7,5	3,9	19,72
620.075.00.1	40	50	11,5	5,6	30,11
620.076.00.1	50	63	12,5	6,1	46,95
620.077.00.1	65	75	13	6,7	89,29

T-komadi

Geberit FlowFit T-komad, jednakokračni

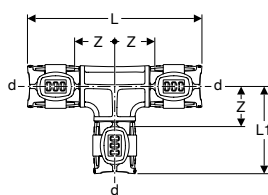

click & scan

Primjene

- Za kućnu tehniku, industriju i brodogradnju
- Pregled primjene – Geberit FlowFit → str. 9

Tehnički podaci

Materijal	PPSU
-----------	------

Svojstva

- Pokazatelj stisnutosti
- Nestisnuto propušta
- O-prsten od EPDM-a
- Spojnica na stiskanje s prozirnrom zaštitnom kapicom

Br. art.	DN	d, ø [mm]	arc [°]	L [cm]	L1 [cm]	Z [cm]	EUR/kom.
620.080.00.1	12	16	90	11,5	5,8	2,5	7,04
620.081.00.1	15	20	90	11,9	6	2,7	8,16
620.082.00.1	20	25	90	12,4	6,2	2,9	12,28
620.083.00.1	25	32	90	14	7	3,4	17,88
620.084.00.1	32	40	90	15	7,5	3,9	25,53
620.085.00.1	40	50	90	23	11,5	5,6	42,07
620.086.00.1	50	63	90	24,9	12,5	6,1	70,63
620.087.00.1	65	75	90	26,1	13,1	6,7	143,10

Geberit FlowFit T-komad, reducirani

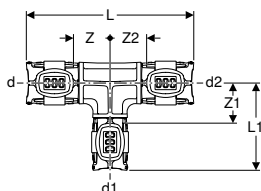

click & scan

Primjene

- Za kućnu tehniku, industriju i brodogradnju
- Pregled primjene – Geberit FlowFit → str. 9

Tehnički podaci

Materijal	PPSU
-----------	------

Svojstva

- Pokazatelj stisnutosti
- Nestisnuto propušta
- O-prsten od EPDM-a
- Spojnica na stiskanje s prozirnom zaštitnom kapicom

Br. art.	DN	d, ø [mm]	d1, ø [mm]	d2, ø [mm]	arc [°]	L [cm]	L1 [cm]	Z [cm]	Z1 [cm]	Z2 [cm]	EUR/kom.
620.121.00.1	12 / 15 / 12	16	20	16	90	11,9	5,8	2,7	2,5	2,7	8,16
620.101.00.1	15 / 12 / 12	20	16	16	90	11,5	6	2,4	2,7	2,5	8,16
620.111.00.1	15 / 12 / 15	20	16	20	90	11,5	6	2,5	2,7	2,5	8,16
620.131.00.1	15 / 15 / 12	20	20	16	90	11,9	6	2,7	2,7	2,7	8,16
620.132.00.1	15 / 20 / 15	20	25	20	90	12,4	6	2,9	2,7	2,9	12,28
620.100.00.1	20 / 12 / 12	25	16	16	90	11,5	6	2,4	2,7	2,5	12,13
620.108.00.1	20 / 12 / 15	25	16	20	90	11,9	6,2	2,7	2,9	2,7	12,13
620.112.00.1	20 / 12 / 20	25	16	25	90	11,5	6,2	2,5	2,9	2,5	12,28
620.102.00.1	20 / 15 / 15	25	20	20	90	11,9	6,2	2,7	2,9	2,7	12,28
620.122.00.1	20 / 15 / 20	25	20	25	90	11,9	6,2	2,7	2,9	2,7	12,28
620.142.00.1	20 / 20 / 15	25	25	20	90	12,4	6,2	2,9	2,9	2,9	12,28
620.113.00.1	25 / 12 / 25	32	16	32	90	12	6,7	2,4	3,4	2,4	17,88
620.123.00.1	25 / 15 / 20	32	20	25	90	12,2	6,7	2,7	3,4	2,7	17,88
620.133.00.1	25 / 15 / 25	32	20	32	90	12,5	6,7	2,7	3,4	2,7	17,88
620.103.00.1	25 / 20 / 20	32	25	25	90	12,7	6,7	2,9	3,4	2,9	17,88
620.143.00.1	25 / 20 / 25	32	25	32	90	13	6,7	2,9	3,4	2,9	17,88
620.104.00.1	32 / 15 / 32	40	20	40	90	12,7	7,2	2,8	3,9	2,8	25,53
620.114.00.1	32 / 20 / 32	40	25	40	90	13,2	7,1	3	3,8	3	25,53
620.124.00.1	32 / 25 / 32	40	32	40	90	14,2	7,4	3,5	3,8	3,5	25,53
620.115.00.1	40 / 20 / 40	50	25	50	90	18,9	8,3	3,5	5	3,5	42,07
620.125.00.1	40 / 25 / 40	50	32	50	90	19,9	8,6	4	5	4	42,07
620.105.00.1	40 / 32 / 32	50	40	40	90	17,9	8,7	4	5	4,4	42,07
620.135.00.1	40 / 32 / 40	50	40	50	90	20,7	8,7	4,4	5	4,4	42,07
620.106.00.1	50 / 20 / 50	63	25	63	90	19,4	9	3,4	5,7	3,4	70,63
620.116.00.1	50 / 25 / 50	63	32	63	90	20,4	9,3	3,9	5,7	3,9	70,63
620.126.00.1	50 / 32 / 50	63	40	63	90	21,2	9,4	4,3	5,8	4,3	70,63
620.136.00.1	50 / 40 / 50	63	50	63	90	23,5	12,2	5,4	6,3	5,4	70,63
620.107.00.1	65 / 20 / 65	75	25	75	90	19,4	9,6	3,4	6,3	3,4	143,10
620.117.00.1	65 / 25 / 65	75	32	75	90	20,4	9,9	3,9	6,3	3,9	143,10
620.127.00.1	65 / 32 / 65	75	40	75	90	21,2	10	4,3	6,4	4,3	143,10
620.137.00.1	65 / 40 / 65	75	50	75	90	23,5	12,8	5,4	6,9	5,4	143,10
620.147.00.1	65 / 50 / 65	75	63	75	90	24,9	13	6,1	6,7	6,1	143,10

Geberit FlowFit T-komad s unutarnjim navojem

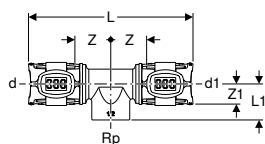

click & scan

Primjene

- Za kućnu tehniku, industriju i brodogradnju
- Pregled primjene – Geberit FlowFit → str. 9

Tehnički podaci

Materijal	Bezolovna bronca
-----------	------------------

Svojstva

- Pokazatelj stisnutosti
- Nestisnuto propušta
- Bez olova
- O-prsten od EPDM-a
- Spojnica na stiskanje s prozirnrom zaštitnom kapicom
- Navoj s prozirnrom zaštitnim čepom

Br. art.	DN	d, ø [mm]	Rp ["]	d1, ø [mm]	arc [°]	L [cm]	L1 [cm]	Z [cm]	Z1 [cm]	EUR/kom.
620.150.00.1	12 / 15 / 12	16	1/2	16	90	11,9	2,4	2,7	1,1	20,93
620.151.00.1	15	20	1/2	20	90	11,9	2,4	2,7	1,1	24,52
620.157.00.1	20 / 15 / 15	25	1/2	20	90	11,9	2,6	2,7	1,3	32,68
620.152.00.1	20 / 15 / 20	25	1/2	25	90	11,9	2,6	2,7	1,3	32,68
620.162.00.1	20	25	3/4	25	90	12,8	2,8	3,1	1,5	32,68
620.153.00.1	25 / 15 / 25	32	1/2	32	90	13	3,1	2,9	1,3	42,89
620.163.00.1	25 / 20 / 25	32	3/4	32	90	13,4	3,1	3,1	1,7	42,89
620.173.00.1	25	32	1	32	90	14,4	3,1	3,6	1,6	42,89
620.154.00.1	32 / 15 / 32	40	1/2	40	90	13,4	3,4	3,1	1,9	52,05
620.164.00.1	32 / 20 / 32	40	3/4	40	90	14,7	3,5	3,8	2,1	52,05
620.174.00.1	32 / 25 / 32	40	1	40	90	14,7	4,2	3,8	2,3	52,05
620.184.00.1	32	40	1 1/4	40	90	15,4	4,4	4,1	2,3	52,05
620.155.00.1	40 / 15 / 40	50	1/2	50	90	18,5	4,1	3,3	2,4	73,46
620.185.00.1	40	50	1 1/2	50	90	22	4,6	5,1	2,3	73,46
620.165.00.1	40 / 20 / 40	50	3/4	50	90	20,2	4	4,2	2,6	73,46
620.175.00.1	40 / 25 / 40	50	1	50	90	20,2	4,6	4,2	2,5	73,46
620.156.00.1	50 / 15 / 50	63	1/2	63	90	20,5	4,6	3,9	3,1	178,50
620.166.00.1	50 / 25 / 50	63	1	63	90	22	5,1	4,7	3,2	178,50
620.176.00.1	50	63	2	63	90	24,6	6,6	6	4	178,50
620.177.00.1	65 / 25 / 65	75	1	75	90	21,6	5,4	4,5	3,5	280,70

Geberit FlowFit T-komad s bočnim unutarnjim navojem

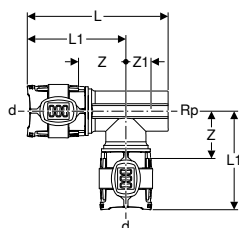

click & scan

Primjene

- Za kućnu tehniku, industriju i brodogradnju
- Pregled primjene – Geberit FlowFit → str. 9

Tehnički podaci

Materijal	Bezolovna bronca
-----------	------------------

Svojstva

- Pokazatelj stisnutosti
- Nestisnuto propušta
- Bez olova
- O-prsten od EPDM-a
- Spojnica na stiskanje s prozirnrom zaštitnom kapicom
- Navoj s prozirnrom zaštitnim čepom

Br. art.	DN	d, ø [mm]	Rp ["]	arc [°]	L [cm]	L1 [cm]	Z [cm]	Z1 [cm]	EUR/kom.
620.353.00.1	25 / 25 / 15	32	1/2	90	10,2	7,1	3,4	1,6	42,53
620.354.00.1	32 / 32 / 15	40	1/2	90	11,1	7,6	3,9	2	52,66
620.355.00.1	40 / 40 / 15	50	1/2	90	15,5	11,7	5,6	2,3	72,90

Prijelazni komadi, fiksni

Geberit FlowFit prijelazni komad na Geberit Mepla

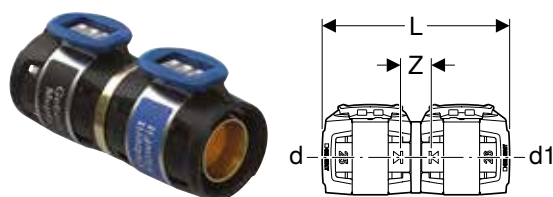

click & scan

Primjene

- Za kućnu tehniku, industriju i brodogradnju
- Za uporabu kao prijelazni komad s Geberit FlowFit na Geberit Mepla
- Pregled primjene – Geberit FlowFit → str. 9

Svojstva

- Pokazatelj stisnutosti
- Može se stisnuti samo s Geberit FlowFit čeljusti za stiskanje
- Nestisnuto propušta
- Bez olova
- O-prsten od EPDM-a
- Spojnica na stiskanje s prozirnog zaštitnom kapicom

Tehnički podaci

Materijal	Bezolovna silicijska bronca
-----------	-----------------------------

Br. art.	DN	d, \varnothing [mm]	d1, \varnothing [mm]	s1 [mm]	L [cm]	Z [cm]	EUR/kom.
620.090.00.1	12	16	16	2,25	7,8	1,3	7,16
620.091.00.1	15	20	20	2,5	7,8	1,3	9,22
620.092.00.1	20	25	26	3	7,8	1,3	12,78
620.093.00.1	25	32	32	3	8,8	1,6	17,36
620.094.00.1	32	40	40	3,5	8,8	1,6	20,40
620.095.00.1	40	50	50	4	14	2,1	45,94
620.096.00.1	50	63	63	4,5	15	2,3	71,42
620.097.00.1	65	75	75	4,7	15	2,3	96,94

Geberit FlowFit prijelazni komad na Geberit Mapress, s ravnim krajem

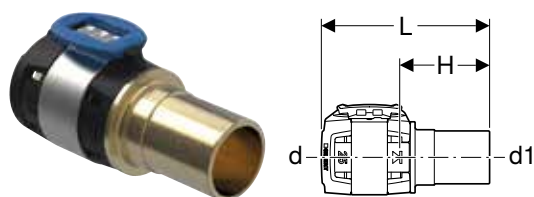

click & scan

Primjene

- Prikladno isključivo za stiskanje u Geberit Mapress spojnica za stiskanje
- Za kućnu tehniku, industriju i brodogradnju
- Pregled primjene – Geberit FlowFit → str. 9

Svojstva

- Pokazatelj stisnutosti
- Nestisnuto propušta
- Bez olova
- O-prsten od EPDM-a
- Spojnica na stiskanje s prozirnog zaštitnom kapicom
- Ravni kraj sa zaštitnom kapicom

Tehnički podaci

Materijal	Bezolovna bronca
-----------	------------------

Br. art.	DN	d, \varnothing [mm]	d1, \varnothing [mm]	L [cm]	H [cm]	EUR/kom.
620.230.00.1	12 / 10	16	12	6,8	3,5	7,16
620.240.00.1	12	16	15	6,9	3,6	7,16
620.231.00.1	15 / 12	20	15	6,9	3,6	9,22
620.241.00.1	15	20	18	6,9	3,6	9,22
620.242.00.1	15 / 20	20	22	7	3,7	9,22
620.232.00.1	20	25	22	7	3,7	12,78
620.233.00.1	25	32	28	7,7	4,1	17,36
620.234.00.1	32	40	35	8	4,4	20,40
620.235.00.1	40	50	42	12,8	6,9	45,94
620.236.00.1	50	63	54	13,8	7,5	71,42

Geberit FlowFit prijelazni komad na Geberit Mapress, s ravnim krajem, nehrđajući čelik

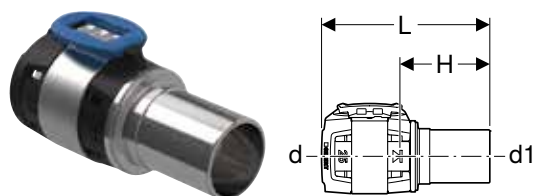

click & scan

Primjene

- Prikladno isključivo za stiskanje u Geberit Mapress spojnicaama za stiskanje
- Za kućnu tehniku, industriju i brodogradnju
- Pregled primjene – Geberit FlowFit → str. 9
- Pregled primjene – Geberit Mapress inox za tekuće medije

Svojstva

- Pokazatelj stisnutosti
- Nestisnuto propušta
- Bez olova
- O-prsten od EPDM-a
- Spojnica na stiskanje s prozirnrom zaštitnom kapicom
- Ravni kraj sa zaštitnom kapicom

Tehnički podaci

Materijal	CrNiMo čelik 1.4401 (EN 10088)
-----------	--------------------------------

Br. art.	DN	d, ø [mm]	d1, ø [mm]	L [cm]	H [cm]	EUR/kom.
620.250.00.1	12	16	15	7,1	3,8	17,01
620.251.00.1	15	20	18	7,1	3,8	20,02
620.252.00.1	15 / 20	20	22	7,2	3,9	20,02
620.253.00.1	20	25	22	7,2	3,9	25,02
620.254.00.1	25	32	28	7,9	4,3	32,54
620.255.00.1	32	40	35	8,2	4,6	44,01
620.256.00.1	40	50	42	12,5	6,6	75,02
620.257.00.1	50	63	54	14,2	7,9	97,55

Geberit FlowFit prijelazni komad na Geberit Mapress, sa spojnicom za stiskanje, nehrđajući čelik

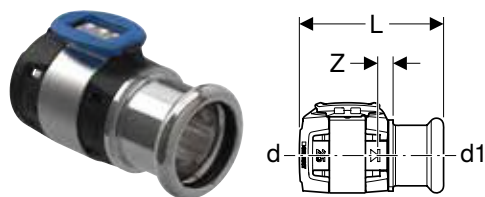

click & scan

Primjene

- Prikladno isključivo za stiskanje u Geberit Mapress spojnicaama za stiskanje
- Za kućnu tehniku, industriju i brodogradnju
- Pregled primjene – Geberit FlowFit → str. 9
- Pregled primjene – Geberit Mapress inox za tekuće medije

Svojstva

- Pokazatelj stisnutosti
- Nestisnuto propušta
- Bez olova
- Brtveni prsten od CIIR-a, crni
- O-prsten od EPDM-a
- Spojnica na stiskanje s prozirnrom zaštitnom kapicom
- Spojnica za stiskanje s prozirnrom zaštitnim čepom

Tehnički podaci

Materijal	CrNiMo čelik 1.4401 (EN 10088)
-----------	--------------------------------

Br. art.	DN	d, ø [mm]	d1, ø [mm]	L [cm]	Z [cm]	EUR/kom.
620.329.00.1	12 / 10	16	12	5,4	0,6	17,00
620.332.00.1	12	16	15	5,6	0,6	17,00
620.347.00.1	15 / 12	20	15	5,6	0,6	20,01
620.333.00.1	15	20	18	5,6	0,6	20,01
620.334.00.1	15 / 20	20	22	5,7	0,6	20,01
620.335.00.1	20	25	22	5,7	0,6	25,01
620.336.00.1	25	32	28	6,4	0,8	32,55
620.337.00.1	32	40	35	6,7	0,8	44,02
620.338.00.1	40	50	42	9,7	1,1	75,03
620.339.00.1	50	63	54	10,7	1,2	97,56

Geberit FlowFit prijelazni komad na sustav drugih proizvođača

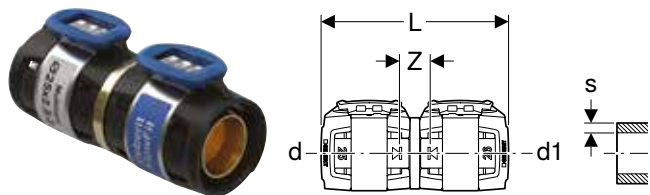

click & scan

Primjene

- Za kućnu tehniku, industriju i brodogradnju
- Za primjenu kao prijelazni komad s Geberit FlowFit na sustave drugih proizvođača
- Za višeslojne kompozitne cijevi prema ISO 21003
- Za plastične cijevi od umreženog polietilena (PE-X) prema ISO 15875
- Za plastične cijevi izrađene od polibutena (PB) prema ISO 15876
- Pregled primjene – Geberit FlowFit → str. 9

Svojstva

- Pokazatelj stisnutosti
- Može se stisnuti samo s Geberit FlowFit čeljusti za stiskanje
- Nestisnuto propušta
- Bez olova
- O-prsten od EPDM-a
- Spojnica na stiskanje s prozirnom zaštitnom kapicom

Tehnički podaci

Materijal	Bezolovna silicijska bronca
-----------	-----------------------------

Br. art.	DN	d, ø [mm]	d1, ø [mm]	s [mm]	L [cm]	Z [cm]	EUR/kom.
620.703.00.1	12	16	16	2–2,2	7,8	1,3	11,96
620.704.00.1 N	12	16	16–17	2,5–2,75	7,8	1,3	12,16
620.711.00.1	15	20	20	2–2,25	7,8	1,3	14,99
620.712.00.1	15	20	20	2,8–2,9	7,8	1,3	14,99
620.723.00.1	20	25	25	2,5–2,7	7,8	1,3	21,87
620.724.00.1	20	25	25	3,5–3,7	7,8	1,3	21,87
620.727.00.1	20	25	26	3	7,8	1,3	29,57

N: Novo, dobavljivo od travanj 2026



- Cijevi sustava drugih proizvođača moraju se obraditi pomoću Geberit FlowFit alata za uklanjanje srha i kalibriranje sustava drugih proizvođača

Geberit FlowFit prijelazni komad s vanjskim navojem

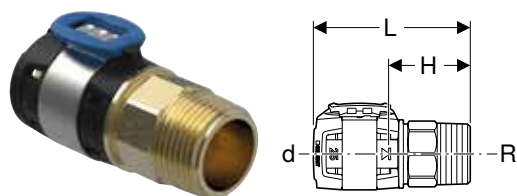

click & scan

Primjene

- Za kućnu tehniku, industriju i brodogradnju
- Pregled primjene – Geberit FlowFit → str. 9

Tehnički podaci

Materijal	Bezolovna silicijska bronca
-----------	-----------------------------

Svojstva

- Pokazatelj stisnutosti
- Nestisnuto propušta
- Bez olova
- O-prsten od EPDM-a
- Spojnica na stiskanje s prozirnom zaštitnom kapicom
- Navoj s prozirnom zaštitnom kapicom

Br. art.	DN	d, ø [mm]	R ["]	L [cm]	H [cm]	SW [mm]	EUR/kom.
620.300.00.1	12 / 10	16	3/8	6,1	2,8	18	6,14
620.310.00.1	12 / 15	16	1/2	6,1	2,8	22	6,14
620.320.00.1	12 / 20	16	3/4	6,5	3,2	27	6,14
620.301.00.1	15 / 10	20	3/8	6,1	2,8	18	8,43
620.311.00.1	15	20	1/2	6,4	3,1	22	8,43
620.321.00.1	15 / 20	20	3/4	6,5	3,2	27	8,43
620.308.00.1	15 / 25	20	1	6,4	3,1	34	8,25
620.302.00.1	20 / 15	25	1/2	6,4	3,1	22	10,71
620.312.00.1	20	25	3/4	6,8	3,5	27	10,71
620.322.00.1	20 / 25	25	1	6,6	3,3	34	10,71
620.309.00.1	25 / 20	32	3/4	7,5	3,9	27	12,96
620.303.00.1	25	32	1	7,5	3,9	34	13,26
620.313.00.1	25 / 32	32	1 1/4	7,2	3,6	43	13,26
620.304.00.1	32 / 25	40	1	7,4	3,8	47	19,93
620.314.00.1	32	40	1 1/4	7,4	3,8	47	19,93
620.324.00.1	32 / 40	40	1 1/2	7,3	3,7	49	19,93
620.305.00.1	40	50	1 1/2	10	4,1	59	43,88
620.315.00.1	40 / 50	50	2	10,4	4,4	60	43,88
620.306.00.1	50	63	2	11	4,7	74	66,34
620.316.00.1	50 / 65	63	2 1/2	11,3	4,9	76	66,34
620.307.00.1	65	75	2 1/2	11,4	5	86	127,80

Geberit FlowFit prijelazni komad s vanjskim navojem, nehrđajući čelik

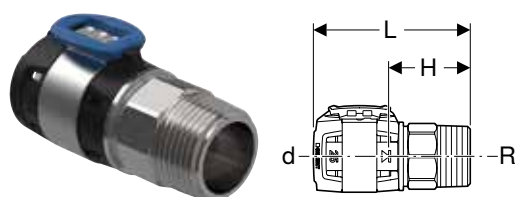

click & scan

Primjene

- Za kućnu tehniku, industriju i brodogradnju
- Za industriju
- Pregled primjene – Geberit FlowFit → str. 9

Tehnički podaci

Materijal	CrNiMo čelik 1.4401 (EN 10088)
-----------	--------------------------------

Svojstva

- Pokazatelj stisnutosti
- Nestisnuto propušta
- Bez olova
- O-prsten od EPDM-a
- Spojnica na stiskanje s prozirnom zaštitnom kapicom
- Navoj s prozirnom zaštitnom kapicom

Br. art.	DN	d, ø [mm]	R ["]	L [cm]	H [cm]	SW [mm]	EUR/kom.
619.700.00.1	15	20	1/2	6,4	3,1	22	72,54
619.701.00.1	20	25	3/4	6,8	3,5	27	90,03
619.702.00.1	25	32	1	7,5	3,9	34	115,10
619.703.00.1	32	40	1 1/4	7,4	3,8	47	150,00
619.704.00.1	40	50	1 1/2	10	4,1	59	195,20
619.705.00.1	50	63	2	11	4,7	74	250,20
619.706.00.1	65	75	2 1/2	11,4	5	86	325,20

Geberit FlowFit prijelazni komad s unutarnjim navojem

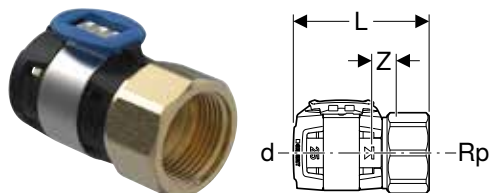

click & scan

Primjene

- Za kućnu tehniku, industriju i brodogradnju
- Pregled primjene – Geberit FlowFit → str. 9

Tehnički podaci

Materijal	Bezolovna silicijska bronca
-----------	-----------------------------

Svojstva

- Pokazatelj stisnutosti
- Nestisnuto propušta
- Bez olova
- O-prsten od EPDM-a
- Spojnica na stiskanje s prozirnom zaštitnom kapicom
- Navoj s prozirnim zaštitnim čepom

Br. art.	DN	d, ø [mm]	Rp ["]	L [cm]	Z [cm]	SW [mm]	EUR/kom.
620.400.00.1	12 / 10	16	3/8	5,1	1	22	6,14
620.410.00.1	12 / 15	16	1/2	5,6	1,3	27	6,14
620.420.00.1	12 / 20	16	3/4	5,8	1,3	32	6,14
620.401.00.1	15 / 10	20	3/8	5,3	1,2	22	8,43
620.411.00.1	15	20	1/2	5,5	1,1	27	8,43
620.421.00.1	15 / 20	20	3/4	5,8	1,3	32	8,43
620.402.00.1	20	25	3/4	5,7	1,2	32	12,78
620.412.00.1	20 / 25	25	1	6,1	1,5	41	12,78
620.403.00.1	25	32	1	6,4	1,4	41	16,83
620.413.00.1	25 / 32	32	1 1/4	6,7	1,5	47	16,83
620.404.00.1	32 / 25	40	1	6,4	1,4	47	19,93
620.414.00.1	32	40	1 1/4	6,7	1,5	47	19,93
620.424.00.1	32 / 40	40	1 1/2	6,7	1,5	54	19,93
620.405.00.1	40	50	1 1/2	9,3	1,7	60	43,88
620.415.00.1	40 / 50	50	2	9,7	1,8	67	43,88
620.406.00.1	50	63	2	10,2	1,9	75	66,34
620.416.00.1	50 / 65	63	2 1/2	10,7	1,9	83	66,34
620.407.00.1	65	75	2 1/2	10,7	2,5	86	127,80

Geberit FlowFit prijelazno koljeno 90° s vanjskim navojem

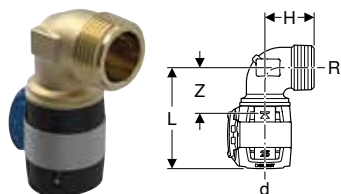

click & scan

Primjene

- Za kućnu tehniku, industriju i brodogradnju
- Pregled primjene – Geberit FlowFit → str. 9

Tehnički podaci

Materijal	Bezolovna bronca
-----------	------------------

Svojstva

- Pokazatelj stisnutosti
- Nestisnuto propušta
- Bez olova
- O-prsten od EPDM-a
- Spojnica na stiskanje s prozirnom zaštitnom kapicom
- Navoj s prozirnim zaštitnim čepom

Br. art.	DN	d, ø [mm]	R ["]	arc [°]	L [cm]	H [cm]	Z [cm]	EUR/kom.
620.510.00.1	12 / 15	16	1/2	90	5,7	2,5	2,4	11,26
620.520.00.1	12 / 20	16	3/4	90	6	3,1	2,7	11,26
620.511.00.1	15	20	1/2	90	6,1	2,8	2,8	13,77
620.521.00.1	15 / 20	20	3/4	90	6	2,7	2,7	13,77
620.502.00.1	20	25	3/4	90	6	2,9	2,7	21,96
620.512.00.1	20 / 25	25	1	90	6,3	3,2	3	21,96
620.503.00.1	25	32	1	90	6,8	3,1	3,2	31,39
620.504.00.1	32	40	1 1/4	90	7,3	4,2	3,7	38,52
620.505.00.1	40	50	1 1/2	90	10,4	4,7	4,5	56,13
620.506.00.1	50	63	2	90	11,7	5,8	5,4	117,30

Geberit FlowFit prijelazno koljeno 90° s vanjskim navojem, dugo

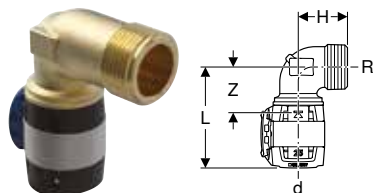

click & scan

Primjene

- Za kućnu tehniku, industriju i brodogradnju
- Pregled primjene – Geberit FlowFit → str. 9

Tehnički podaci

Materijal	Bezolovna bronca
-----------	------------------

Svojstva

- Pokazatelj stisnutosti
- Nestisnuto propušta
- Bez olova
- O-prsten od EPDM-a
- Spojnica na stiskanje s prozirnrom zaštitnom kapicom
- Navoj s prozirnrom zaštitnom kapicom

Br. art.	DN	d, ø [mm]	R ["]	arc [°]	L [cm]	H [cm]	Z [cm]	EUR/kom.
620.522.00.1	12 / 15	16	1/2	90	5,7	3,7	2,4	12,38
620.523.00.1	12 / 20	16	3/4	90	6	4,5	2,7	12,38
620.524.00.1	15	20	1/2	90	6,1	3,7	2,8	15,15
620.525.00.1	15 / 20	20	3/4	90	6	4,5	2,7	15,15
620.526.00.1	20	25	3/4	90	6	4,5	2,7	24,15
620.527.00.1	20 / 25	25	1	90	6,3	5,6	3	24,15
620.528.00.1	25	32	1	90	6,8	5,6	3,2	34,61

Geberit FlowFit prijelazno koljeno 90° s unutarnjim navojem

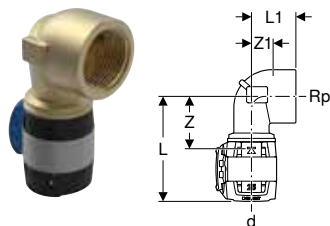

click & scan

Primjene

- Za kućnu tehniku, industriju i brodogradnju
- Pregled primjene – Geberit FlowFit → str. 9

Tehnički podaci

Materijal	Bezolovna bronca
-----------	------------------

Svojstva

- Pokazatelj stisnutosti
- Nestisnuto propušta
- Bez olova
- O-prsten od EPDM-a
- Spojnica na stiskanje s prozirnrom zaštitnom kapicom
- Navoj s prozirnrom zaštitnim čepom

Br. art.	DN	d, ø [mm]	Rp ["]	arc [°]	L [cm]	L1 [cm]	Z [cm]	Z1 [cm]	EUR/kom.
620.540.00.1	12 / 15	16	1/2	90	6,1	2,2	2,8	0,9	11,26
620.550.00.1	12 / 20	16	3/4	90	6,3	2,5	3	1,2	11,26
620.541.00.1	15	20	1/2	90	6,1	2,4	2,8	1,1	13,77
620.551.00.1	15 / 20	20	3/4	90	6,5	2,6	3,2	1,3	13,77
620.532.00.1	20	25	3/4	90	6,5	2,8	3,2	1,5	21,96
620.542.00.1	20 / 25	25	1	90	6,9	3	3,6	1,4	21,96
620.533.00.1	25	32	1	90	7,4	3,4	3,8	1,8	31,39
620.534.00.1	32	40	1 1/4	90	8,1	3,7	4,5	2,2	38,52
620.535.00.1	40	50	1 1/2	90	11,2	4,5	5,3	3	56,13
620.536.00.1	50	63	2	90	12,8	5,3	6,4	3,5	117,30

Prijelazni komadi i spojnice, demontažni

Geberit FlowFit prijelazni komad s elementom MasterFix

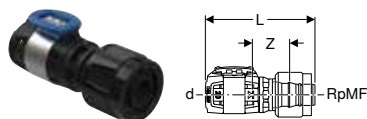

click & scan

Primjene

- Za priključivanje bez alata na elemente, montažne ploče i priključke s vanjskim navojem MF 1/2"
- Za kućnu tehniku, industriju i brodogradnju
- Pregled primjene – Geberit FlowFit → str. 9

Svojstva

- Pokazatelj stisnutosti
- Nestisnuto propušta
- O-prsten od EPDM-a
- Spojnica na stiskanje s prozirnim zaštitnom kapicom
- MasterFix s plavom zaštitnom kapom

Tehnički podaci

Materijal		PPSU					
Br. art.	DN	d, ø [mm]	RpMF ["]	L [cm]	Z [cm]	EUR/kom.	
620.290.00.1	12 / 15	16	1/2	7,6	2,8	7,69	
620.291.00.1	15	20	1/2	7,6	2,8	9,72	

Geberit FlowFit prijelazno priključno koljeno 90° s elementom MasterFix

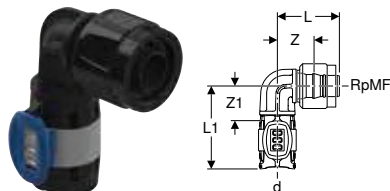

click & scan

Primjene

- Za priključivanje bez alata na elemente, montažne ploče i priključke s vanjskim navojem MF 1/2"
- Za kućnu tehniku, industriju i brodogradnju
- Pregled primjene – Geberit FlowFit → str. 9

Svojstva

- Pokazatelj stisnutosti
- Nestisnuto propušta
- O-prsten od EPDM-a
- Spojnica na stiskanje s prozirnim zaštitnom kapicom
- MasterFix s plavom zaštitnom kapom

Tehnički podaci

Materijal		PPSU								
Br. art.	DN	d, ø [mm]	RpMF ["]	arc [°]	L [cm]	L1 [cm]	Z [cm]	Z1 [cm]	EUR/kom.	
620.490.00.1	12 / 15	16	1/2	90	4,3	5,8	2,7	2,5	8,93	
620.491.00.1	15	20	1/2	90	4,3	5,8	2,8	2,5	9,72	

Geberit FlowFit prijelazni T-komad s MasterFix, prolaz

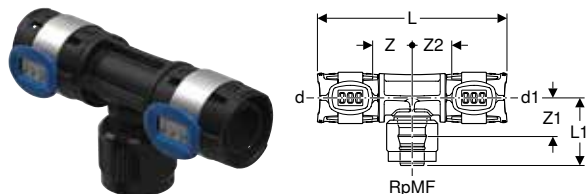

click & scan

Primjene

- Za priključivanje bez alata na elemente, montažne ploče i priključke s vanjskim navojem MF 1/2"
- Za kućnu tehniku, industriju i brodogradnju
- Pregled primjene – Geberit FlowFit → str. 9

Svojstva

- Pokazatelj stisnutosti
- Nestisnuto propušta
- O-prsten od EPDM-a
- Spojnica na stiskanje s prozirnim zaštitnom kapicom
- MasterFix s plavom zaštitnom kapom

Tehnički podaci

Materijal		PPSU									
Br. art.	DN	d, ø [mm]	RpMF ["]	d1, ø [mm]	arc [°]	L [cm]	L1 [cm]	Z [cm]	Z1 [cm]	Z2 [cm]	EUR/kom.
620.380.00.1	12 / 15 / 12	16	1/2	16	90	11,5	4,3	2,5	2,7	2,5	11,00
620.381.00.1	15 / 15 / 12	20	1/2	16	90	11,5	4,3	2,5	2,8	2,5	13,26
620.391.00.1	15	20	1/2	20	90	11,5	4,3	2,5	2,8	2,5	13,26

Br. art.	DN	d, ø [mm]	RpMF ["]	d1, ø [mm]	arc [°]	L [cm]	L1 [cm]	Z [cm]	Z1 [cm]	Z2 [cm]	EUR/kom.
620.382.00.1	20 / 15 / 15	25	1/2	20	90	11,5	4,1	2,5	2,6	2,5	15,32
620.392.00.1	20 / 15 / 20	25	1/2	25	90	11,5	4,1	2,5	2,6	2,5	15,32

Geberit FlowFit prijelazni T-komad s MasterFix, račva

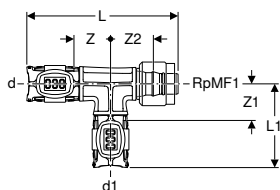

click & scan

Primjene

- Za priključivanje bez alata na elemente, montažne ploče i priključke s vanjskim navojem MF 1/2"
- Za kućnu tehniku, industriju i brodogradnju
- Pregled primjene – Geberit FlowFit → str. 9

Svojstva

- Spojnica na stiskanje s prozirnomo zaštitnom kapicom
- Nestisnuto propušta
- O-prsten od EPDM-a
- Pokazatelj stisnutosti
- MasterFix s plavom zaštitnom kapom

Tehnički podaci

Materijal	PPSU
-----------	------

Br. art.	DN	d, ø [mm]	RpMF1 ["]	d1, ø [mm]	arc [°]	L [cm]	L1 [cm]	Z [cm]	Z1 [cm]	Z2 [cm]	EUR/kom.
620.780.00.1	12 / 12 / 15	16	1/2	16	90	10,4	5,8	2,5	2,5	3,1	11,00
620.781.00.1	15	20	1/2	20	90	10,8	6	2,7	2,7	3,3	13,26

Geberit FlowFit prijelazni komad na Compact

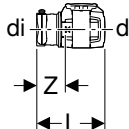

click & scan

Primjene

- Za kućnu tehniku, industriju i brodogradnju
- Pregled primjene – Geberit FlowFit → str. 9

Svojstva

- Pokazatelj stisnutosti
- Nestisnuto propušta
- Demontažno
- Bez olova
- O-prsten od EPDM-a
- Spojnica na stiskanje s prozirnomo zaštitnom kapicom

Tehnički podaci

Materijal	Bezolovna silicijska bronca
-----------	-----------------------------

Br. art.	DN	d, ø [mm]	di, ø [mm]	L [cm]	Z [cm]	EUR/kom.
620.560.00.1	12	16	21	5,4	2,4	6,40
620.561.00.1	15	20	21	5,4	2,4	7,69
620.562.00.1	20	25	21	5,5	2,4	9,72

Pribor

- Geberit zaporna jedinica → str. 465

Geberit FlowFit rastavljiva spojnica

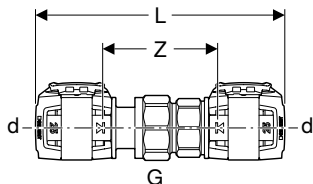

click & scan

Primjene

- Za kućnu tehniku, industriju i brodogradnju
- Pregled primjene – Geberit FlowFit → str. 9

Tehnički podaci

Materijal	Bezolovna silicijska bronca
-----------	-----------------------------

Svojstva

- Pokazatelj stisnutosti
- Nestisnuto propušta
- Bez olova
- O-prsten od EPDM-a
- Spojnica na stiskanje s prozirnom zaštitnom kapičom
- Ravna brtva od vlaknastog kompozitnog materijala

Br. art.	DN	d, ø [mm]	G ["]	L [cm]	Z [cm]	SW [mm]	EUR/kom.
620.570.00.1	12	16	1/2	11,5	5	24	21,69
620.571.00.1	15	20	1/2	11,7	5,2	24	26,78
620.572.00.1	20	25	3/4	12,1	5,6	30	32,68
620.573.00.1	25	32	1	13,9	6,7	38	44,40
620.574.00.1	32	40	1 1/4	13,9	6,7	46	55,33
620.575.00.1	40	50	1 1/2	19,1	7,2	55	102,20
620.576.00.1	50	63	2	20,5	7,8	67	211,90

Geberit FlowFit rastavljivi prijelaz s vanjskim navojem

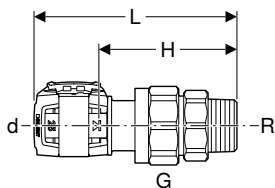

click & scan

Primjene

- Za kućnu tehniku, industriju i brodogradnju
- Pregled primjene – Geberit FlowFit → str. 9

Tehnički podaci

Materijal	Bezolovna silicijska bronca
-----------	-----------------------------

Svojstva

- Pokazatelj stisnutosti
- Nestisnuto propušta
- Bez olova
- O-prsten od EPDM-a
- Spojnica na stiskanje s prozirnom zaštitnom kapičom
- Navoj s prozirnom zaštitnom kapičom
- Ravna brtva od vlaknastog kompozitnog materijala

Br. art.	DN	d, ø [mm]	R ["]	G ["]	L [cm]	H [cm]	SW [mm]	EUR/kom.
620.580.00.1	12 / 15	16	1/2	3/4	8,7	5,4	30	17,88
620.581.00.1	15	20	1/2	3/4	9,3	6	30	21,96
620.591.00.1	15 / 20	20	3/4	1	9,4	6,1	30	21,96
620.582.00.1	20	25	3/4	1	10,2	6,9	38	28,07
620.583.00.1	25	32	1	1 1/4	10,5	6,9	46	42,35
620.593.00.1	25 / 32	32	1 1/4	1 1/2	10,8	7,2	46	42,35
620.584.00.1	32	40	1 1/4	1 1/2	11,3	7,7	55	53,58
620.594.00.1	32 / 40	40	1 1/2	1 3/4	11,3	7,7	55	53,58
620.585.00.1	40	50	1 1/2	1 3/4	14,9	9	62	102,20
620.595.00.1	40 / 50	50	2	2 3/4	14,9	8,9	67	102,20
620.586.00.1	50	63	2	2 3/4	15,3	8,9	89	148,10
620.596.00.1	50 / 65	63	2 1/2	2 3/4	15,5	9,2	89	148,10

Geberit FlowFit rastavljivi prijelaz s unutarnjim navojem

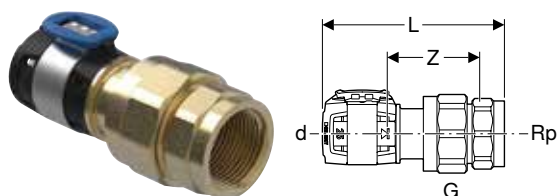

click & scan

Primjene

- Za kućnu tehniku, industriju i brodogradnju
- Pregled primjene – Geberit FlowFit → str. 9

Tehnički podaci

Materijal	Bezolovna silicijska bronca
-----------	-----------------------------

Svojstva

- Pokazatelj stisnutosti
- Nestisnuto propušta
- Bez olova
- O-prsten od EPDM-a
- Spojnica na stiskanje s prozirnom zaštitnom kapicom
- Navoj s prozirnim zaštitnim čepom
- Ravna brtva od vlaknastog kompozitnog materijala

Br. art.	DN	d, ø [mm]	Rp ["]	G ["]	L [cm]	Z [cm]	SW [mm]	EUR/kom.
620.600.00.1	12 / 15	16	1/2	3/4	7,9	3,3	30	17,88
620.601.00.1	15	20	1/2	3/4	8,5	3,9	30	21,96
620.602.00.1	20	25	3/4	1	9,2	4,4	38	28,07
620.603.00.1	25	32	1	1 1/4	9,4	4,1	46	42,35
620.613.00.1	25 / 32	32	1 1/4	1 1/4	10,6	5,1	46	42,35
620.604.00.1	32	40	1 1/4	1 1/2	10,9	5,4	55	53,58
620.614.00.1	32	40	1 1/2	1 1/2	11,2	5,6	55	53,58
620.605.00.1	40	50	1 1/2	1 1/2	13,8	5,9	55	102,20
620.615.00.1	40 / 50	50	2	2	14,9	6,6	67	102,20
620.606.00.1	50	63	2	2 3/4	13,3	4,3	89	148,10

Geberit FlowFit priključni navojni prijelaz s plosnatom brtvom

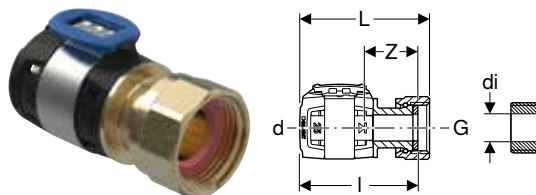

click & scan

Primjene

- Prikladno isključivo za navoje unutarnjeg promjera $\leq di$, vidi tablicu
- Za kućnu tehniku, industriju i brodogradnju
- Pregled primjene – Geberit FlowFit → str. 9

Svojstva

- Pokazatelj stisnutosti
- Nestisnuto propušta
- Bez olova
- O-prsten od EPDM-a
- Spojnica na stiskanje s prozirnog zaštitnom kapicom
- Ravna brtva od vlaknastog kompozitnog materijala

Tehnički podaci

Materijal	Bezolovna silicijska bronca
-----------	-----------------------------

Br. art.	DN	d, \varnothing [mm]	G ["]	di, \varnothing [mm]	L [cm]	l [cm]	Z [cm]	SW [mm]	EUR/kom.
620.620.00.1	12	16	3/8	9	6,2	5,5	2,2	20	12,78
620.630.00.1	12 / 15	16	1/2	11	6,4	5,7	2,4	24	12,78
620.640.00.1	12 / 20	16	3/4	17	5,9	5,2	1,9	30	12,78
620.650.00.1	12 / 25	16	1	21	6,2	5,4	2,1	38	12,78
620.621.00.1	15 / 12	20	3/8	9	6,2	5,5	2,2	20	14,81
620.631.00.1	15	20	1/2	11	6,4	5,7	2,4	24	14,81
620.641.00.1	15 / 20	20	3/4	16	6,5	5,8	2,5	30	14,81
620.651.00.1	15 / 25	20	1	21	6,3	5,5	2,2	38	14,81
620.672.00.1	15 / 30	20	1 1/8	23	6,4	5,5	2,2	41	15,79
620.661.00.1	15 / 32	20	1 1/4	27	6,6	5,6	2,3	46	15,79
620.671.00.1	15 / 40	20	1 1/2	32	6,2	5	1,7	55	15,79
620.622.00.1	20 / 15	25	1/2	11	6,4	5,7	2,4	24	18,65
620.632.00.1	20	25	3/4	15	6,5	5,8	2,5	30	18,65
620.642.00.1	20 / 25	25	1	20	7,3	6,3	3	38	18,65
620.652.00.1	20 / 32	25	1 1/4	27	6,8	5,8	2,5	46	19,93
620.662.00.1	20 / 40	25	1 1/2	32	7,1	5,9	2,6	55	19,93
620.673.00.1	20 / 50	25	2	42	6,3	5	1,7	67	30,62
620.623.00.1	25 / 20	32	3/4	16	7	6,3	2,7	30	26,56
620.633.00.1	25	32	1	20	7,8	6,8	3,2	38	26,56
620.643.00.1	25 / 32	32	1 1/4	27	7,4	6,4	2,8	46	30,62
620.653.00.1	25 / 40	32	1 1/2	32	7,6	6,4	2,8	55	30,62
620.663.00.1	25 / 50	32	2	42	7,5	6,2	2,6	67	40,80
620.674.00.1	32 / 25	40	1	20	7,8	6,8	3,2	38	40,37
620.624.00.1	32	40	1 1/4	27	7,9	6,9	3,3	46	38,76
620.634.00.1	32	40	1 1/2	33	8	6,9	3,3	55	38,76
620.664.00.1	32 / 40	40	1 3/4	33	8,9	7,6	4	62	38,35
620.644.00.1	32 / 50	40	2	42	7,8	6,5	2,9	67	48,95
620.654.00.1	32 / 65	40	2 1/4	42	7,7	6,3	2,7	74	48,95
620.625.00.1	40	50	1 1/2	33	10,6	9,5	3,6	55	54,61
620.635.00.1	40	50	1 3/4	33	11,5	10,2	4,3	62	54,61
620.645.00.1	40 / 50	50	2	42	11	9,9	3,9	67	64,81
620.655.00.1	40 / 50	50	2 1/4	42	10,8	9,4	3,5	74	64,81
620.665.00.1	40 / 50	50	2 3/8	52	10,9	9,4	3,5	78	64,81
620.695.00.1	40 / 65	50	2 1/2	54	10,9	9,7	3,8	83	64,14
620.675.00.1	40 / 65	50	2 3/4	62	10,7	9,1	3,2	89	64,81
620.626.00.1	50 / 50	63	2	42	11,5	10,4	4	67	85,68
620.636.00.1	50 / 50	63	2 3/8	52	11,6	10,5	4,1	78	85,68
620.646.00.1	50 / 65	63	2 1/2	54	11,8	10,2	3,9	83	85,68
620.656.00.1	50 / 65	63	2 3/4	62	11,5	9,9	3,6	89	85,68

Geberit FlowFit prijelazno koljeno 90° s navojnom maticom

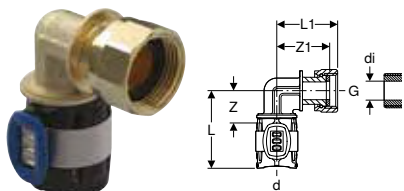
[click & scan](#)

Primjene

- Prikladno isključivo za navoje unutarnjeg promjera $\leq d_i$, vidi tablicu
- Za kućnu tehniku, industriju i brodogradnju
- Pregled primjene – Geberit FlowFit → str. 9

Svojstva

- Pokazatelj stisnutosti
- Nestisnuto propušta
- Bez olova
- O-prsten od EPDM-a
- Spojnica na stiskanje s prozirnog zaštitnom kapicom
- Ravna brtva od vlaknastog kompozitnog materijala

Tehnički podaci

Materijal	Bezolovna silicijska bronca
-----------	-----------------------------

Br. art.	DN	d, \emptyset [mm]	G	arc [°]	d _i , \emptyset [mm]	L [cm]	L1 [cm]	Z [cm]	Z1 [cm]	SW [mm]	EUR/kom.
620.685.00.1	12	16	3/8	90	9	5,4	3,7	3,6	3,1	22	16,03
620.686.00.1	12 / 15	16	1/2	90	11	5,6	4	3,6	3,3	24	16,03
620.688.00.1	15	20	1/2	90	11	5,6	4,2	3,5	3,5	24	18,67
620.689.00.1	15 / 20	20	3/4	90	16	5,8	3,2	3,5	3,6	30	18,67
620.693.00.1	20	25	3/4	90	15	5,9	4,5	3,5	3,8	30	23,52
620.694.00.1	20 / 25	25	1	90	20	6,3	5,2	3,5	4,3	38	23,52

Geberit FlowFit prijelazni komad sa steznim navojnim spojem

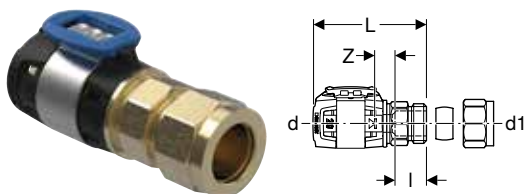
[click & scan](#)

Primjene

- Za neizolirane, poniklane i kromirane bakrene cijevi
- Za kućnu tehniku, industriju i brodogradnju
- Pregled primjene – Geberit FlowFit → str. 9

Svojstva

- Pokazatelj stisnutosti
- Nestisnuto propušta
- Bez olova
- O-prsten od EPDM-a
- Spojnica na stiskanje s prozirnog zaštitnom kapicom

Tehnički podaci

Materijal	Bezolovna silicijska bronca
-----------	-----------------------------

Opseg isporuke

- Navojni stezni prsten

Br. art.	DN	d, \emptyset [mm]	d ₁ , \emptyset [mm]	L [cm]	l [cm]	Z [cm]	EUR/kom.
620.680.00.1	12 / 10	16	12	5,8	1,7	0,8	13,77
620.683.00.1	12 / 10	16	14	5,8	1,7	0,8	16,97
620.690.00.1	12	16	15	5,8	1,6	0,9	13,77
620.691.00.1	12	16	16	5,8	1,6	0,9	16,97
620.681.00.1	15 / 12	20	15	6	1,6	1,1	15,79
620.684.00.1	15	20	18	6	1,6	1,1	19,45

Geberit FlowFit prijelazni komad na bakrenu cijev sa steznim navojnim spojem

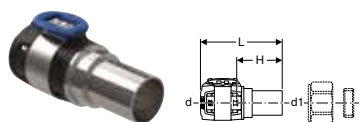

click & scan

Primjene

- Za kućnu tehniku, industriju i brodogradnju
- Prikladan isključivo za fiksiranje steznim prstenom
- Pregled primjene – Geberit FlowFit → str. 9

Svojstva

- Pokazatelj stisnutosti
- Nestisnuto propušta
- Bez olova
- O-prsten od EPDM-a
- Spojnica na stiskanje s prozirnim zaštitnom kapicom

Tehnički podaci

Materijal	Bezolovna silicijeva bronca / bakar
-----------	-------------------------------------

Br. art.	DN	d, ø [mm]	d1, ø [mm]	L [cm]	H [cm]	EUR/kom.
620.720.00.1	12	16	15	7	3,7	15,32
620.721.00.1	15 / 12	20	15	7	3,7	17,36
620.722.00.1	20	25	22	7,4	4,1	21,46



- Prikladno isključivo za navojne stezne prstenove

Geberit FlowFit prijelazni komad s rastavljivom spojnicom na PEX cijevi

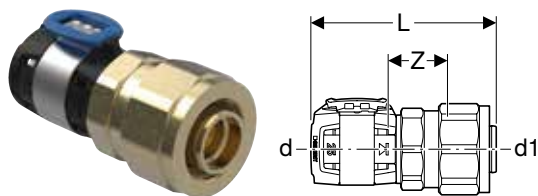

click & scan

Primjene

- Za kućnu tehniku
- Pregled primjene – Geberit FlowFit → str. 9

Svojstva

- Pokazatelj stisnutosti
- Nestisnuto propušta
- Bez olova
- O-prsten od EPDM-a
- Spojnica na stiskanje s prozirnim zaštitnom kapicom

Tehnički podaci

Materijal	Bezolovna silicijiska bronca
-----------	------------------------------

Opseg isporuke

- Navojni stezni prsten

Br. art.	DN	d, ø [mm]	G ["]	d1, ø [mm]	s1 [mm]	L [cm]	Z [cm]	PN [bar]	EUR/kom.
620.730.00.1	12	16	3/4	16	1,5	7,8	3,1	6	17,88
620.731.00.1	15	20	3/4	20	1,9	7,8	3,1	6	20,40
620.732.00.1	20	25	1	25	2,3	8	3,3	6	22,98

Geberit FlowFit prirubnica PN6, s jedinicom za stiskanje

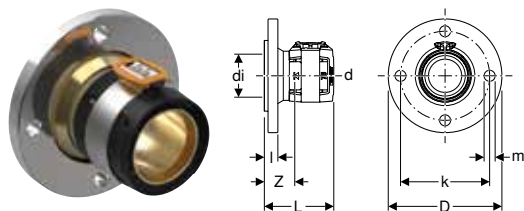

click & scan

Primjene

- Za kućnu tehniku, industriju i brodogradnju
- Pregled primjene – Geberit FlowFit → str. 9

Svojstva

- Pokazatelj stisnutosti
- Nestisnuto propušta
- O-prsten od EPDM-a
- Spojnica na stiskanje s prozirnim zaštitnom kapicom
- Prirubnica, pocinčana
- Komponente u dodiru s pitkom vodom, bez olova

Tehnički podaci

Materijal	Bezolovna silicijiska bronca
-----------	------------------------------

Opseg isporuke

- Geberit prirubnička brtva od vlaknastog kompozitnog materijala
PN 6: DN=65 (600.057.00.1)

Br. art.	DN	d, ø [mm]	di, ø [mm]	D [cm]	k [mm]	m [mm]	L [cm]	I [cm]	Z [cm]	n [kom.]	PN [bar]	EUR/kom.
619.616.00.1	65	75	70	16	130	14	11,3	2,4	5	4	6	153,20

Geberit FlowFit prirubnica PN10/16, s jedinicom za stiskanje

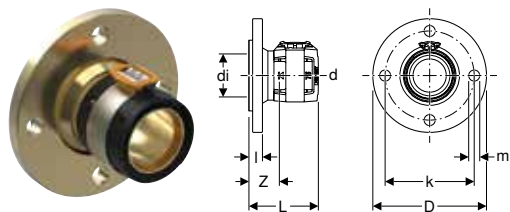

click & scan

Primjene

- Za kućnu tehniku, industriju i brodogradnju
- Pregled primjene – Geberit FlowFit → str. 9

Tehnički podaci

Materijal	Bezolovna silicijska bronca
-----------	-----------------------------

Svojstva

- Pokazatelj stisnutosti
- Nestisnuto propušta
- O-prsten od EPDM-a
- Spojnica na stiskanje s prozirnom zaštitnom kapicom
- Prirubnica od mesinga CW617N

Opseg isporuke

- Geberit prirubnička brtva od vlaknastog kompozitnog materijala PN 10/16: DN=65 (600.047.00.1)

Br. art.	DN	d, ø [mm]	di, ø [mm]	D [cm]	k [mm]	m [mm]	L [cm]	l [cm]	Z [cm]	n [kom.]	PN [bar]	EUR/kom.
619.617.00.1	65	75	70	18,5	145	18	11,3	2,4	5	4	10 / 16	153,20

Čepovi

Geberit FlowFit čep za cijev

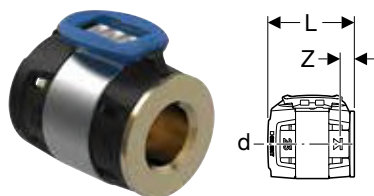

click & scan

Primjene

- Za kućnu tehniku, industriju i brodogradnju
- Za trajno zatvaranje krajeva cijevi
- Pregled primjene – Geberit FlowFit → str. 9

Tehnički podaci

Materijal	Bezolovna silicijska bronca
-----------	-----------------------------

Svojstva

- Pokazatelj stisnutosti
- Nestisnuto propušta
- O-prsten od EPDM-a
- Spojnica na stiskanje s prozirnom zaštitnom kapicom

Br. art.	DN	d, ø [mm]	L [cm]	Z [cm]	EUR/kom.
620.740.00.1	12	16	3,9	0,6	4,35
620.741.00.1	15	20	3,9	0,6	4,88
620.742.00.1	20	25	3,9	0,6	5,36

Priključci

Geberit FlowFit priključno koljeno armature 90°

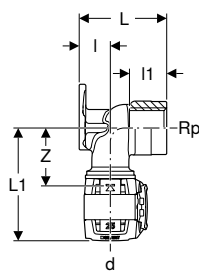

click & scan

Primjene

- Za kućnu tehniku, industriju i brodogradnju
- Pregled primjene – Geberit FlowFit → str. 9

Tehnički podaci

Materijal	Bezolovna bronca
-----------	------------------

Svojstva

- Pokazatelj stisnutosti
- Nestisnuto propušta
- Tri pričvrstne točke
- Bez olova
- O-prsten od EPDM-a
- Spojnica na stiskanje s prozirnim zaštitnom kapicom
- Navoj s prozirnim zaštitnim čepom

Br. art.	DN	d, ø [mm]	Rp ["]	arc [°]	L1 [cm]	l [cm]	l1 [cm]	Z [cm]	EUR/kom.
L / duljina: 3,6 cm									
620.750.00.1	12	16	3/8	90	6	1,9	1,3	2,7	10,45
620.760.00.1	12	16	1/2	90	6	1,9	1,3	2,8	10,45
620.751.00.1	15	20	3/8	90	6	1,9	1,3	2,7	11,00
620.761.00.1	15	20	1/2	90	6,3	1,9	1,3	3,1	11,00
L / duljina: 5,2 cm									
620.800.00.1	12	16	3/8	90	6	1,9	1,5	2,7	11,48
620.810.00.1	12	16	1/2	90	6	1,9	1,5	2,7	11,48
620.801.00.1	15	20	3/8	90	6	1,9	1,5	2,7	11,98
620.811.00.1	15	20	1/2	90	6	1,9	1,7	3,1	11,98
620.821.00.1	15	20	3/4	90	6,3	1,9	1,9	3	14,31
620.802.00.1	20	25	3/4	90	6,7	1,9	1,9	3,4	20,40
L / duljina: 7,8 cm									
620.770.00.1	12	16	1/2	90	6,8	1,9	3	3,5	15,79
620.771.00.1	15	20	1/2	90	7,3	1,9	3	4	19,38

Pribor

- Geberit set za zvučnu izolaciju za armaturno priključno koljeno 90°, jednostruko → str. 54

Geberit FlowFit dvostruko priključno koljeno armature 90°

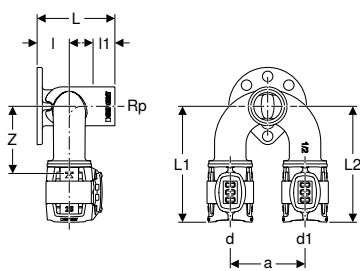

click & scan

Primjene

- Za kućnu tehniku, industriju i brodogradnju
- Pregled primjene – Geberit FlowFit → str. 9

Tehnički podaci

Materijal	Bezolovna bronca
-----------	------------------

Svojstva

- Pokazatelj stisnutosti
- Nestisnuto propušta
- Četiri pričvrstne točke
- Bez olova
- O-prsten od EPDM-a
- Spojnica na stiskanje s prozirnim zaštitnom kapicom
- Navoj s prozirnim zaštitnim čepom

Br. art.	DN	d, ø [mm]	Rp ["]	d1, ø [mm]	arc [°]	a [cm]	L1 [cm]	L2 [cm]	l [cm]	l1 [cm]	Z [cm]	EUR/kom.
L / duljina: 5,2 cm												
620.830.00.1	12 / 15 / 12	16	1/2	16	90	5	7,1	7,1	1,9	2,4	3,8	27,81
620.831.00.1	12 / 15 / 15	16	1/2	20	90	5	7,1	7,1	1,9	2,4	3,8	32,93
620.841.00.1	15 / 15 / 12	20	1/2	16	90	5	7,1	7,1	1,9	2,4	3,8	32,93

Br. art.	DN	d, ø [mm]	Rp ["]	d1, ø [mm]	arc [°]	a [cm]	L1 [cm]	L2 [cm]	l [cm]	l1 [cm]	Z [cm]	EUR/kom.
620.851.00.1	15	20	1/2	20	90	5	7,6	7,6	1,9	2,4	4,3	32,93
620.832.00.1	15 / 15 / 20	20	1/2	25	90	5	7,6	7,8	2,2	2,4	4,3	38,02
620.842.00.1	20 / 15 / 15	25	1/2	20	90	5	7,8	7,6	2,2	2,4	4,3	38,02
620.852.00.1	20 / 15 / 20	25	1/2	25	90	5	7,3	7,3	2,2	2,4	4,3	38,02

Pribor

- Geberit set za zvučnu izolaciju za dvostruko koljeno priključka armature 90° → str. 54

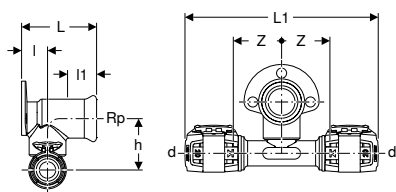
Geberit FlowFit T-priključno koljeno armature 90° s pomakom

click & scan

Primjene

- Za kućnu tehniku, industriju i brodogradnju
- Pregled primjene – Geberit FlowFit → str. 9

Tehnički podaci

Materijal	Bezolovna bronca
-----------	------------------

Svojstva

- Pokazatelj stisnutosti
- Nestisnuto propušta
- Pomaknuto
- Tri pričvrzne točke
- Bez olova
- O-prsten od EPDM-a
- Spojnica na stiskanje s prozirnomo zaštitnom kapicom
- Navoj s prozirnim zaštitnim čepom

Br. art.	DN	d, ø [mm]	Rp ["]	d1, ø [mm]	arc [°]	L1 [cm]	l [cm]	l1 [cm]	h [cm]	Z [cm]	EUR/kom.
L / duljina: 3,6 cm											
620.951.00.1	15	20	1/2	20	90	13,4	1,8	1,5	3,6	3,4	18,89
L / duljina: 5,2 cm											
620.981.00.1	15	20	1/2	20	90	13,4	1,8	2,9	3,6	3,4	18,89

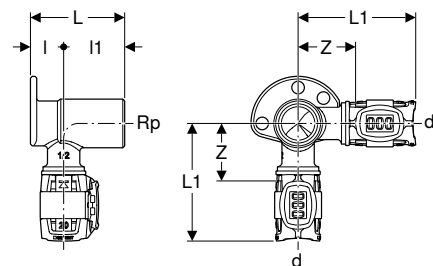
Geberit FlowFit kutno priključno koljeno armature 90°

click & scan

Primjene

- Za kućnu tehniku, industriju i brodogradnju
- Pregled primjene – Geberit FlowFit → str. 9

Tehnički podaci

Materijal	Bezolovna bronca
-----------	------------------

Svojstva

- Pokazatelj stisnutosti
- Nestisnuto propušta
- Tri pričvrzne točke
- Bez olova
- O-prsten od EPDM-a
- Spojnica na stiskanje s prozirnomo zaštitnom kapicom
- Navoj s prozirnim zaštitnim čepom

Br. art.	DN	d, ø [mm]	Rp ["]	arc [°]	L1 [cm]	l [cm]	l1 [cm]	Z [cm]	EUR/kom.
L / duljina: 3,6 cm									
620.881.00.1	15	20	1/2	90	6,6	1,9	1,8	3,3	18,89
L / duljina: 5,2 cm									
620.921.00.1	15	20	1/2	90	6,6	1,9	3,4	3,3	18,89

Geberit priključno koljeno armature 90° s vanjskim navojem MF 1/2"

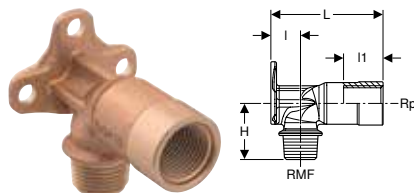

click & scan

Primjene

- Za kućnu tehniku, industriju i brodogradnju
- Pregled primjene – Geberit FlowFit → str. 9
- Pregled primjene – Geberit Mepla
- Pregled primjene – Geberit Volex
- Pregled primjene – Geberit Mapress inox za tekuće medije
- Pregled primjene – Geberit Mapress inox za plinovite medije
- Pregled primjene – Geberit Mapress bakar

Svojstva

- Vanjski navoj MF 1/2" kompatibilan s adapterom MasterFix i MeplaFix
- Tri pričvrstne točke
- Priključak MF 1/2" s plavom zaštitnom kapom

Tehnički podaci

Materijal	Bronca / silicijska bronca bez olova
-----------	--------------------------------------

Br. art.	DN	RMF [""]	Rp [""]	arc [°]	l [cm]	l1 [cm]	H [cm]	EUR/kom.
L / duljina: 5,7 cm								
602.285.00.1	15	1/2	1/2	90	1,8	2,6	3,5	10,76
L / duljina: 6,6 cm								
602.299.00.1	15	1/2	1/2	90	1,8	2,6	3,5	13,89
L / duljina: 7,3 cm								
602.287.00.2	15	1/2	1/2	90	1,8	3	3,5	21,09

Pribor

- Geberit set za zvučnu izolaciju za armaturno priključno koljeno 90°, jednostruko → str. 54

Geberit set priključnog koljeno armature 90° s vanjskim navojem MF 1/2"

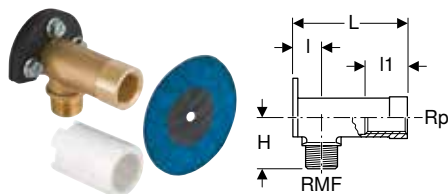

click & scan

Primjene

- Za suhomontažne konstrukcije
- Za kućnu tehniku, industriju i brodogradnju
- Pregled primjene – Geberit FlowFit → str. 9
- Pregled primjene – Geberit Mepla

Svojstva

- Brtvena podloška, samoljepljiva, obložena flisom
- Zvučno izolirano
- Vanjski navoj MF 1/2" kompatibilan s adapterom MasterFix i MeplaFix
- Tri pričvrstne točke
- Priključak MF 1/2" s plavom zaštitnom kapom
- Zaštitni čep za jednokratnu tlačnu probu hladnom vodom do maksimalno 15 bar/1500 kPa

Tehnički podaci

Materijal	Bronca / silicijska bronca bez olova
-----------	--------------------------------------

Opseg isporuke

- Priključno koljeno 90°
- Izolacijska čahura
- Podloga za zvučnu izolaciju
- Brtvena podloška
- Zaštitni čep
- Pričvrstni materijal

Br. art.	DN	RMF [""]	Rp [""]	arc [°]	l [cm]	l1 [cm]	H [cm]	EUR/kom.
L / duljina: 7,3 cm								
465.034.00.2	15	1/2	1/2	90	1,8	3	3,5	21,09

Geberit set ravnog priključka, s vanjskim navojem MF 1/2", predmontiran, suhomontažna konstrukcija

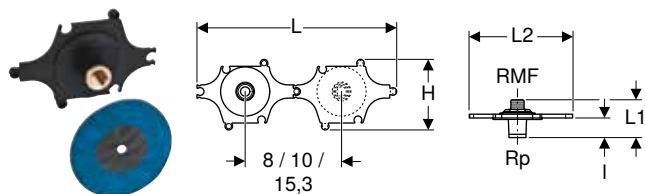

click & scan

Primjene

- Za kućnu tehniku, industriju i brodogradnju
- Pregled primjene – Geberit FlowFit → str. 9
- Pregled primjene – Geberit Mepla
- Pregled primjene – Geberit Volex
- Pregled primjene – Geberit Mapress inox za tekuće medije
- Pregled primjene – Geberit Mapress inox za plinovite medije
- Pregled primjene – Geberit Mapress bakar

Svojstva

- Zvučno izolirano
- Vanjski navoj MF 1/2" kompatibilan s adapterom MasterFix i MeplaFix
- Priklučak MF 1/2" s plavom zaštitnom kapom

Opseg isporuke

- Priklučak, ravni
- Izolacijska čahura
- Šablona za bušenje
- Brtvena podloška
- Pričvrtni materijal

Tehnički podaci

Materijal	Bronca / silicijska bronca bez olova
-----------	--------------------------------------

Br. art.	DN	RMF ["]	Rp ["]	L [cm]	L1 [cm]	L2 [cm]	l [cm]	H [cm]	EUR/kom.
602.295.00.1	15	1/2	1/2	31,6	6	16,5	3,1	11	35,69

Geberit FlowFit set armaturnih priključaka s dvostrukim koljenom 90°

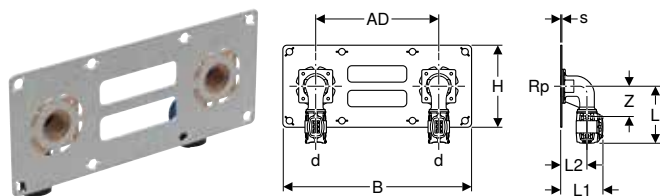

click & scan

Primjene

- Za kućnu tehniku
- Za suhomontažne konstrukcije
- Pregled primjene – Geberit FlowFit → str. 9

Tehnički podaci

Materijal	Bezolovna bronca
-----------	------------------

Svojstva

- Pokazatelj stisnutosti
- Nestisnuto propušta
- Bez olova
- O-prsten od EPDM-a
- Spojnica na stiskanje s prozirnom zaštitnom kapicom
- Navoj s prozirnim zaštitnim čepom

Opseg isporuke

- 2 priključna koljena 90°
- Montažna ploča
- Pričvrtni materijal

Br. art.	DN	d, ø [mm]	Rp ["]	arc [°]	AD [cm]	s [mm]	L [cm]	L1 [cm]	L2 [cm]	B [cm]	H [cm]	Z [cm]	EUR/kom.
619.620.00.1	12	16	1/2	90	15	1,5	6,6	4,7	3	23	10	3,5	53,58
619.621.00.1	15	20	1/2	90	15	1,5	6,8	5,2	3,2	23	10	3,7	63,75

Geberit FlowFit priključno koljeno 90°, predmontirano, jednostruko, odmaknuto, izolirano

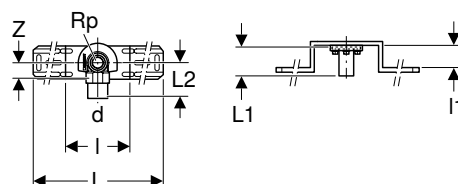

click & scan

Primjene

- Za kućnu tehniku, industriju i brodogradnju
- Pregled primjene – Geberit FlowFit → str. 9

Tehnički podaci

Materijal	Bezolovna bronca
-----------	------------------

Opseg isporuke

- Zaštitni čep
- Pričvrtni materijal

Svojstva

- Pokazatelj stisnutosti
- Nestisnuto propušta
- Zvučno izolirano
- Bez olova
- O-prsten od EPDM-a
- Spojnica na stiskanje s prozirnog zaštitnom kapicom
- Navoj sa žutim zaštitnim čepom
- Zaštitni čep za jednokratnu tlačnu probu hladnom vodom do maksimalno 15 bar/1500 kPa

Br. art.	DN	d, ø [mm]	Rp ["]	arc [°]	L [cm]	L1 [cm]	L2 [cm]	I [cm]	I1 [cm]	Z [cm]	EUR/kom.
619.630.00.1	12	16	1/2	90	45	5,2	6	10	4	2,7	24,27
619.631.00.1	15	20	1/2	90	45	5,2	6	10	4	2,8	27,81

Pribor

- Geberit brtvena podloška za priključke → str. 55
- Geberit zaštitna izolacija za armaturno priključno koljeno → str. 54

Geberit FlowFit priključno koljeno 90°, predmontirano, dvostruko, odmaknuto, izolirano

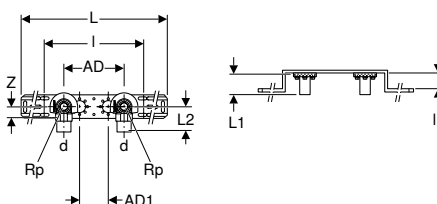

click & scan

Primjene

- Za pitku vodu
- Za kućnu tehniku, industriju i brodogradnju
- Pregled primjene – Geberit FlowFit → str. 9

Tehnički podaci

Materijal	Bezolovna bronca
-----------	------------------

Opseg isporuke

- Pričvrtni materijal
- 2 zaštitna čepa

Svojstva

- Pokazatelj stisnutosti
- Nestisnuto propušta
- Zvučno izolirano
- Bez olova
- O-prsten od EPDM-a
- Spojnica na stiskanje s prozirnog zaštitnom kapicom
- Navoj sa žutim zaštitnim čepom
- Zaštitni čep za jednokratnu tlačnu probu hladnom vodom do maksimalno 15 bar/1500 kPa
- Mogućnost promjene od udaljenosti između priključaka AD na AD1

Br. art.	DN	d, ø [mm]	Rp ["]	arc [°]	AD [cm]	AD1 [cm]	L [cm]	L1 [cm]	L2 [cm]	I [cm]	I1 [cm]	Z [cm]	EUR/kom.
619.639.00.1	12	16	1/2	90	10	12	59,7	5,2	6	25,3	4	2,8	35,70
619.640.00.1	12	16	1/2	90	15,3	7,3	59,7	5,2	6	25,3	4	2,7	35,69
619.641.00.1	15	20	1/2	90	10	12	59,7	5,2	6	25,3	4	2,8	39,32
619.651.00.1	15	20	1/2	90	15,3	7,3	59,7	5,2	6	25,3	4	2,8	39,32

Pribor

- Geberit brtvena podloška za priključke → str. 55
- Geberit zaštitna izolacija za armaturno priključno koljeno → str. 54
- Geberit obujmica sifonskog koljena za montažne ploče → str. 61

Geberit FlowFit priključno koljeno 90°, predmontirano, dvostruko, odmaknuto

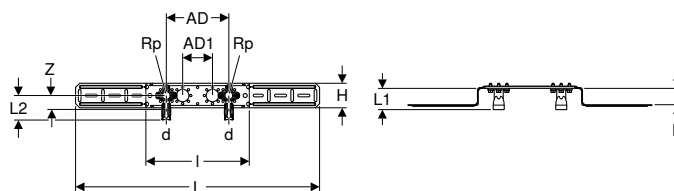
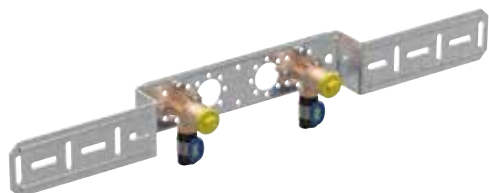

click & scan

Primjene

- Za pitku vodu
- Za kućnu tehniku, industriju i brodogradnju
- Pregled primjene – Geberit FlowFit → str. 9

Tehnički podaci

Materijal	Bezolovna bronca
-----------	------------------

Opseg isporuke

- 2 zaštitna čepa
- Pričvrtni materijal

Svojstva

- Pokazatelj stisnutosti
- Nestisnuto propušta
- Bez olova
- O-prsten od EPDM-a
- Spojnica na stiskanje s prozirnrom zaštitnom kapicom
- Navoj sa žutim zaštitnim čepom
- Zaštitni čep za jednokratnu tlačnu probu hladnom vodom do maksimalno 15 bar/1500 kPa
- Mogućnost promjene od udaljenosti između priključaka AD na AD1

Br. art.	DN	d, ø [mm]	Rp ["]	arc [°]	AD [cm]	AD1 [cm]	L [cm]	L1 [cm]	L2 [cm]	I [cm]	I1 [cm]	H [cm]	Z [cm]	EUR/kom.
619.660.00.1	12	16	1/2	90	15,3	7,3	59,7	5,2	6	25,7	4	6	2,7	33,49
619.661.00.1	15	20	1/2	90	15,3	7,3	59,7	5,2	6	25,7	4	6	2,7	36,75

Pribor

- Geberit brtvena podloška za priključke → str. 55
- Geberit obujmica sifonskog koljena za montažne ploče → str. 61

Geberit FlowFit priključno koljeno 90°, predmontirano, dvostruko, ravno

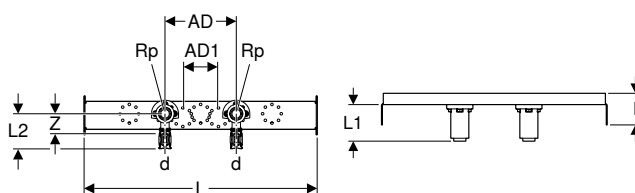
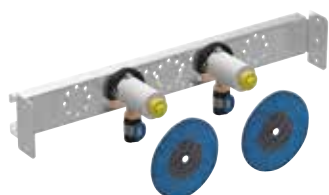

click & scan

Primjene

- Za suhomontažne konstrukcije
- Za kućnu tehniku, industriju i brodogradnju
- Za Geberit Duofix elemente za umivaonik
- Pregled primjene – Geberit FlowFit → str. 9

Tehnički podaci

Materijal	Bezolovna bronca
-----------	------------------

Svojstva

- Pokazatelj stisnutosti
- Nestisnuto propušta
- Zvučno izolirano
- Bez olova
- O-prsten od EPDM-a
- Spojnica na stiskanje s prozirnrom zaštitnom kapicom
- Navoj sa žutim zaštitnim čepom
- Zaštitni čep za jednokratnu tlačnu probu hladnom vodom do maksimalno 15 bar/1500 kPa
- Mogućnost promjene od udaljenosti između priključaka AD na AD1

Opseg isporuke

- 2 brtvene podloške
- 2 zaštitna čepa
- Pričvrtni materijal

Br. art.	DN	d, ø [mm]	Rp ["]	arc [°]	AD [cm]	AD1 [cm]	L [cm]	L1 [cm]	L2 [cm]	I [cm]	Z [cm]	EUR/kom.
619.670.00.1	12	16	1/2	90	15,3	7,7	50	7,8	7,3	7	4	40,49
619.671.00.1	15	20	1/2	90	15,3	7,7	50	7,8	7,3	7	4	44,40

Pribor

- Geberit obujmica sifonskog koljena za montažne ploče → str. 61

Geberit FlowFit priključno koljeno 90°, predmontirano, dvostruko, odmaknuto, s objumicom sifonskog koljena i priključnim koljenom

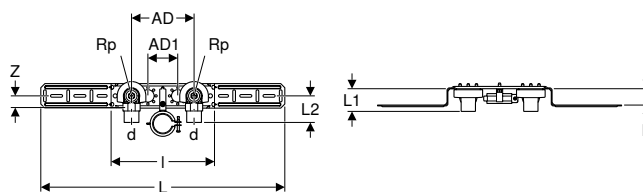

click & scan

Primjene

- Za kućnu tehniku, industriju i brodogradnju
- Pregled primjene – Geberit FlowFit → str. 9

Tehnički podaci

Materijal	Bezolovna bronca
-----------	------------------

Opseg isporuke

- Objumica sifonskog koljena
- 2 zaštitna čepa
- Pričvrсни materijal
- Priključno koljeno 90° od PE-HD, \varnothing 50 mm

Svojstva

- Pokazatelj stisnutosti
- Nestisnuto propušta
- Zvučno izolirano
- Bez olova
- O-prsten od EPDM-a
- Spojnica na stiskanje s prozirnom zaštitnom kapicom
- Navoj sa žutim zaštitnim čepom
- Zaštitni čep za jednokratnu tlačnu probu hladnom vodom do maksimalno 15 bar/1500 kPa
- Mogućnost promjene od udaljenosti između priključaka AD na AD1

Br. art.	DN	d, \varnothing [mm]	Rp ["]	arc [°]	AD [cm]	AD1 [cm]	L [cm]	L1 [cm]	L2 [cm]	I [cm]	I1 [cm]	Z [cm]	EUR/kom.
619.680.00.1	12	16	1/2	90	15,3	7,3	59,7	5,2	6	25,3	4	2,8	47,38
619.681.00.1	15	20	1/2	90	15,3	7,3	59,7	5,2	6	25,3	4	2,8	52,05

Pribor

- Geberit brtvena podloška za priključke → str. 55
- Geberit zaštitna izolacija za armaturno priključno koljeno → str. 54

Geberit Duofix traverza za zidnu armaturu, nadžbukna

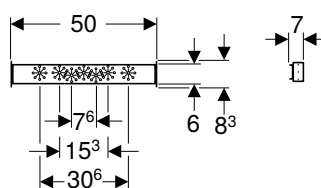

click & scan

Primjene

- Za suhomontažne konstrukcije
- Za ugradnju u instalacijske zidove u visini etaže
- Za nadžbukne armature

Svojstva

- Pocičnana traverza
- Brtvena podloška, samoljepljiva, obložena flisom
- Zaštitni čep za jednokratnu tlačnu probu hladnom vodom do maksimalno 15 bar/1500 kPa

Opseg isporuke

- 2 priključna koljena Rp 1/2" / R 1/2", kompatibilna s MF adapterom
- 2 brtvene podloške
- 2 podloge za zvučnu izolaciju
- 2 izolacijske čahure
- 2 zaštitna čepa
- Pričvrсни materijal

Br. art.	B [cm]	H [cm]	T [cm]	EUR/kom.
111.776.00.1	50	8,3	7	77,99

Geberit FlowFit prodor kroz zid 90°, sa lučnim priključkom

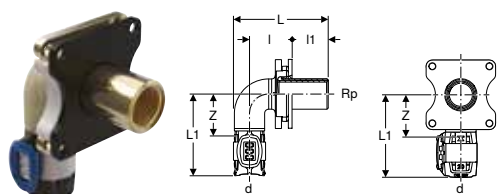

click & scan

Primjene

- Za kućnu tehniku, industriju i brodogradnju
- Pregled primjene – Geberit FlowFit → str. 9

Tehnički podaci

Materijal	Bezolovna bronca
-----------	------------------

Svojstva

- Pokazatelj stisnutosti
- Nestisnuto propušta
- Bez olova
- O-prsten od EPDM-a
- Spojnica na stiskanje s prozirnrom zaštitnom kapicom
- Navoj s prozirnim zaštitnim čepom

Opseg isporuke

- Podloga za zvučnu izolaciju
- Odstojni element

Br. art.	DN	d, ø [mm]	Rp ["]	arc [°]	L [cm]	L1 [cm]	I [cm]	I1 [cm]	I2 [cm]	Z [cm]	EUR/kom.
620.803.00.1	12 / 15	16	1/2	90	7,7	6,7	3,9 / 3,4 / 2,9	2,5 / 3 / 3,5	2,5	3,4	29,40
620.804.00.1	15	20	1/2	90	7,7	6,7	3,9 / 3,4 / 2,9	2,5 / 3 / 3,5	2,5	3,4	32,04

Geberit FlowFit prodor kroz zid 90°, sa T-prolaznim priključkom

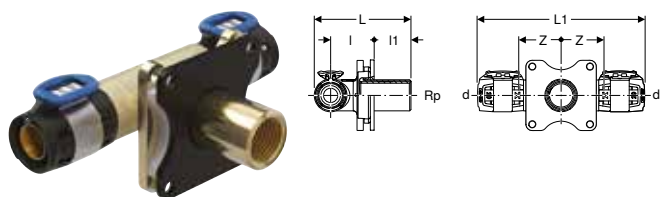

click & scan

Primjene

- Za kućnu tehniku, industriju i brodogradnju
- Pregled primjene – Geberit FlowFit → str. 9

Tehnički podaci

Materijal	Bezolovna bronca
-----------	------------------

Svojstva

- Pokazatelj stisnutosti
- Nestisnuto propušta
- Bez olova
- O-prsten od EPDM-a
- Spojnica na stiskanje s prozirnrom zaštitnom kapicom
- Navoj s prozirnim zaštitnim čepom

Opseg isporuke

- Podloga za zvučnu izolaciju
- Odstojni element

Br. art.	DN	d, ø [mm]	Rp ["]	arc [°]	L [cm]	L1 [cm]	I [cm]	I1 [cm]	I2 [cm]	Z [cm]	EUR/kom.
620.812.00.1	12 / 15 / 12	16	1/2	90	7,7	13,3	3,9 / 3,4 / 2,9	2,5 / 3 / 3,5	2,5	3,4	39,53
620.813.00.1	15	20	1/2	90	7,7	13,3	3,9 / 3,4 / 2,9	2,5 / 3 / 3,5	2,5	3,4	43,59

Geberit FlowFit prodor kroz zid 90°, s kutnim prolaznim priključkom

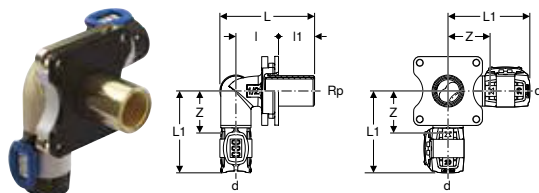

click & scan

Primjene

- Za kućnu tehniku, industriju i brodogradnju
- Pregled primjene – Geberit FlowFit → str. 9

Tehnički podaci

Materijal	Bezolovna bronca
-----------	------------------

Svojstva

- Pokazatelj stisnutosti
- Nestisnuto propušta
- Bez olova
- O-prsten od EPDM-a
- Spojnica na stiskanje s prozirnom zaštitnom kapicom
- Navoj s prozirnim zaštitnim čepom

Opseg isporuke

- Podloga za zvučnu izolaciju
- Odstojni element

Br. art.	DN	d, ø [mm]	Rp ["]	arc [°]	L [cm]	L1 [cm]	I [cm]	I1 [cm]	I2 [cm]	Z [cm]	EUR/kom.
620.822.00.1	12 / 15 / 12	16	1/2	90	7,7	6,7	3,9 / 3,4 / 2,9	2,5 / 3 / 3,5	2,5	3,4	49,87
620.823.00.1	15	20	1/2	90	7,7	6,7	3,9 / 3,4 / 2,9	2,5 / 3 / 3,5	2,5	3,4	53,80

Razdjelnici s navojnim priključkom

Geberit FlowFit prijelazni komad s elementom MasterFix

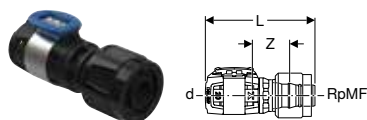

click & scan

Primjene

- Za priključivanje bez alata na elemente, montažne ploče i priključke s vanjskim navojem MF 1/2"
- Za kućnu tehniku, industriju i brodogradnju
- Pregled primjene – Geberit FlowFit → str. 9

Tehnički podaci

Materijal	PPSU
-----------	------

Svojstva

- Pokazatelj stisnutosti
- Nestisnuto propušta
- O-prsten od EPDM-a
- Spojnica na stiskanje s prozirnom zaštitnom kapicom
- MasterFix s plavom zaštitnom kapom

Br. art.	DN	d, ø [mm]	RpMF ["]	L [cm]	Z [cm]	EUR/kom.
620.290.00.1	12 / 15	16	1/2	7,6	2,8	7,69
620.291.00.1	15	20	1/2	7,6	2,8	9,72

Geberit čep s unutarnjim navojem

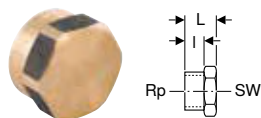

click & scan

Primjene

- Za kućnu tehniku, industriju i brodogradnju
- Za trajno zatvaranje Geberit razdjelnika s navojnim priključkom
- Pregled primjene – Geberit FlowFit → str. 9
- Pregled primjene – Geberit Mepla

Tehnički podaci

Materijal	Bronca / silicijska bronca bez olova
-----------	--------------------------------------

Br. art.	DN	Rp ["]	L [cm]	I [cm]	SW [mm]	EUR/kom.
602.482.00.1	20	3/4	2,1	1,5	34	6,75

Geberit čep s vanjskim navojem

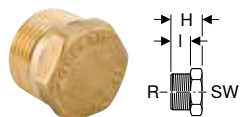

click & scan

Primjene

- Za kućnu tehniku, industriju i brodogradnju
- Za trajno zatvaranje Geberit razdjelnika s navojnim priključkom
- Pregled primjene – Geberit FlowFit → str. 9
- Pregled primjene – Geberit Mepla

Tehnički podaci

Materijal	Bronca / silicijska bronca bez olova
-----------	--------------------------------------

Br. art.	DN	R ["]	I [cm]	H [cm]	SW [mm]	EUR/kom.
602.480.00.1	20	3/4	1,5	2,6	27	8,02

Novo

Geberit razdjelnik s navojnim nastavkom i prijelaznim komadom na razdjelnik za Euro konus

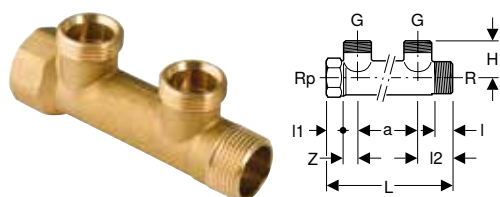

click & scan

Primjene

- Za kućnu tehniku, industriju i brodogradnju
- Pregled primjene – Geberit FlowFit → str. 9
- Pregled primjene – Geberit Mepla
- Pregled primjene – Geberit Volex

Svojstva

- Prijelazni komad na razdjelnik s Euro konusom G 3/4"

Tehnički podaci

Materijal	Mesing / silicijska bronca bez olova
-----------	--------------------------------------

Br. art.	DN	R ["]	Rp ["]	G ["]	a [cm]	L [cm]	I [cm]	I1 [cm]	I2 [cm]	H [cm]	Z [cm]	Broj odvoda	EUR/kom.
612.422.00.2	20 / 15 / 20	3/4	3/4	3/4	5	10,9	1,4	1,4	3,2	2,8	1,4	2	18,95
612.423.00.2	20 / 20 / 20	3/4	3/4	3/4	5	16	1,4	1,4	3,2	2,8	1,4	3	28,56
613.422.00.2	25 / 20 / 25	1	1	3/4	5	11	1,5	1,5	3,2	3,1	1,1	2	25,81
613.423.00.2	25 / 20 / 25	1	1	3/4	5	16	1,5	1,5	3,2	3,1	1,1	3	34,95

Dobavljivo od: travanj 2026



- Učvršćenje cijevnom obujmicom Geberit, izoliranom (br. art. 601.853.26.1)
- Zamjena za art. br. 602.422.00.1, 612.422.00.1, 602.423.00.1, 612.423.00.1, 613.422.00.1, 613.423.00.1

Geberit razdjelnik s navojnim priključkom i prijelaznim komadom na razdjelnik za Euro konus

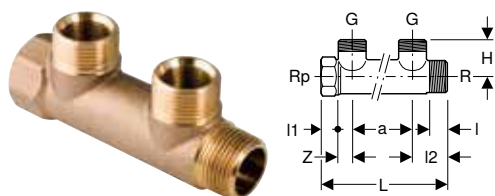

click & scan

Primjene

- Za kućnu tehniku, industriju i brodogradnju
- Pregled primjene – Geberit FlowFit → str. 9
- Pregled primjene – Geberit Mepla

Svojstva

- Prijelazni komad na razdjelnik s Euro konusom G 3/4"

Tehnički podaci

Materijal	Bronca
-----------	--------

Br. art.		DN	R ["]	Rp ["]	G ["]	a [cm]	L [cm]	I [cm]	I1 [cm]	I2 [cm]	H [cm]	Z [cm]	Broj odvoda	EUR/kom.
602.422.00.1	P	20 / 20 / 20	3/4	3/4	3/4	5	10,9	1,5	1,5	3,2	3,2	1,3	2	47,08
602.423.00.1	P	20 / 20 / 20	3/4	3/4	3/4	5	16	1,5	1,5	3,2	3,2	1,3	3	62,88

P: Prestaje se proizvoditi



- Učvršćenje cijevnom obujmicom Geberit, izoliranom (br. art. 601.853.26.1)
- Zamijenjeno s art. br. 612.422.00.2, 612.423.00.2

Geberit FlowFit prijelazni komad na razdjelnik za Euro konus

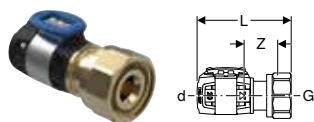

click & scan

Primjene

- Za kućnu tehniku, industriju i brodogradnju
- Pregled primjene – Geberit FlowFit → str. 9

Svojstva

- Pokazatelj stisnutosti
- Nestisnuto propušta
- Bez olova
- O-prsten od EPDM-a
- Spojnica na stiskanje s prozirnom zaštitnom kapicom

Tehnički podaci

Materijal	Bezolovna silicijska bronca
-----------	-----------------------------

Br. art.	DN	d, ø [mm]	G ["]	L [cm]	Z [cm]	SW [mm]	EUR/kom.
620.330.00.1	12 / 20	16	3/4	6,1	2,6	27	11,28
620.331.00.1	15 / 20	20	3/4	6,5	3,1	27	13,26

Geberit FlowFit navojni priključak za Euro konus, za sistemske cijevi ML / PB

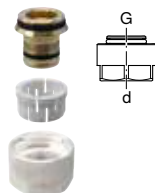

click & scan

Primjene

- Za Geberit višeslojne sistemske cijevi
- Za Geberit sistemske cijevi PB
- Za Geberit jednoslojne sistemske cijevi
- Prikladno isključivo za grijanje i hlađenje
- Pregled primjene – Geberit FlowFit → str. 9

Svojstva

- Navojni stezni prsten
- Navojna matica od mesinga, poniklana
- Bez olova
- O-prsten od EPDM-a

Tehnički podaci

Materijal	mesing poniklan
-----------	-----------------

Br. art.	Boja / površina	DN	d, ø [mm]	G ["]	SW [mm]	EUR/kom.
619.055.00.1	poniklano	12 / 20	16	3/4	27	2,65
619.056.00.1	poniklano	15 / 20	20	3/4	27	2,65

Geberit čep s unutarnjim navojem

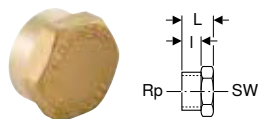

click & scan

Primjene

- Za kućnu tehniku, industriju i brodogradnju
- Za trajno zatvaranje Geberit razdjelnika s navojnim priključkom
- Pregled primjene – Geberit FlowFit → str. 9
- Pregled primjene – Geberit Mepla
- Pregled primjene – Geberit Volex

Tehnički podaci

Materijal	Mesing / silicijska bronca bez olova
-----------	--------------------------------------

Br. art.	DN	Rp ["]	L [cm]	I [cm]	SW [mm]	EUR/kom.
613.481.00.1	25	1	2,4	1,7	38	5,72
612.481.00.1	20	3/4	2,1	1,5	34	5,72

Geberit čep s vanjskim navojem

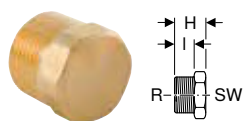

click & scan

Primjene

- Za kućnu tehniku, industriju i brodogradnju
- Za trajno zatvaranje Geberit razdjelnika s navojnim priključkom
- Pregled primjene – Geberit FlowFit → str. 9
- Pregled primjene – Geberit Mepla
- Pregled primjene – Geberit Volex

Tehnički podaci

Materijal	Mesing / silicijska bronca bez olova
-----------	--------------------------------------

Br. art.	DN	R ["]	I [cm]	H [cm]	SW [mm]	EUR/kom.
613.480.00.1	25	1	1,7	2,9	34	4,54
612.480.00.1	20	3/4	1,5	2,6	27	4,54

Razdjelnik s priključkom za stiskanje

Geberit višestruki razdjelnik s priključkom za stiskanje

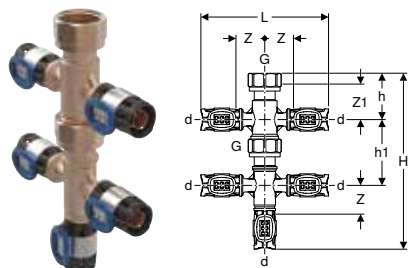

click & scan

Primjene

- Za kućnu tehniku, industriju i brodogradnju
- Pregled primjene – Geberit FlowFit → str. 9

Svojstva

- Pokazatelj stisnutosti
- Nestisnuto propušta
- Bez olova
- O-prsten od EPDM-a
- Spojnica na stiskanje s prozirnrom zaštitnom kapicom

Tehnički podaci

Materijal	Bezolovna silicijska bronca
-----------	-----------------------------

Br. art.	DN	d, ø [mm]	G ["]	L [cm]	H [cm]	h [cm]	h1 [cm]	Z [cm]	Z1 [cm]	Broj odvoda	EUR/kom.
653.434.00.1	12 / 20	16	3/4	12,2	10,5	4,4		2,75	3,7	3	45,01
653.435.00.1	12 / 20	16	3/4	12,2	16,7	4,4	6,2	2,75	3,7	5	53,20

T-komadi za grijanje

Geberit FlowFit križni T-komad sa zaštitnom kutijom

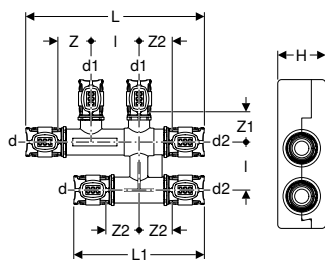
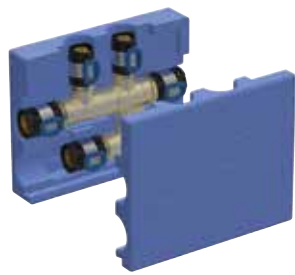

click & scan

Primjene

- Za ravno priključivanje na dva paralelno postavljena cjevovoda
- Prikladno isključivo za grijanje i hlađenje
- Pregled primjene – Geberit FlowFit → str. 9

Svojstva

- Pokazatelj stisnutosti
- Nestisnuto propušta
- Bez olova
- O-prsten od EPDM-a
- Spojnica na stiskanje s prozirnrom zaštitnom kapicom

Tehnički podaci

Materijal	Bezolovna silicijska bronca
Izolacijski materijal	EPP
Debljina izolacije	8,5 mm
Toplinska provodljivost izolacije	0,038 W/(m·K)

Br. art.	DN	d, ø [mm]	d1, ø [mm]	d2, ø [mm]	arc [°]	L [cm]	L1 [cm]	I [cm]	H [cm]	Z [cm]	Z1 [cm]	Z2 [cm]	EUR/kom.
619.300.00.1	12	16	16	16	90	18,6	13,6	5	5	3,5	3,5	3,5	43,37
619.311.00.1	15 / 12 / 12	20	16	16	90	18,6	13,6	5	5	3	3	3,4	45,41
619.321.00.1	15 / 12 / 15	20	16	20	90	18,6	13,6	5	5	3	3	3,4	45,41
619.331.00.1	15	20	20	20	90	18,6	13,6	5	5	3	3	3,4	45,41
619.302.00.1	20 / 12 / 15	25	16	20	90	18,6	13,6	5	5	3,3	3	3,3	50,51
619.312.00.1	20 / 12 / 20	25	16	25	90	18,6	13,6	5	5	3,3	3	3,3	50,51
619.322.00.1	20 / 15 / 20	25	20	25	90	18,6	13,6	5	5	3,5	3,5	3,5	50,51

Prijelazni komadi i spojevi za grijanje, demontažni

Geberit FlowFit prijelazni komad s rastavljivom spojnicom na PEX cijevi

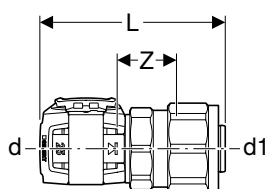

click & scan

Primjene

- Za kućnu tehniku
- Pregled primjene – Geberit FlowFit → str. 9

Svojstva

- Pokazatelj stisnutosti
- Nestisnuto propušta
- Bez olova
- O-prsten od EPDM-a
- Spojnica na stiskanje s prozirnrom zaštitnom kapicom

Tehnički podaci

Materijal	Bezolovna silicijska bronca
-----------	-----------------------------

Opseg isporuke

- Navojni stezni prsten

Br. art.	DN	d, ø [mm]	G [°]	d1, ø [mm]	s1 [mm]	L [cm]	Z [cm]	PN [bar]	EUR/kom.
620.730.00.1	12	16	3/4	16	1,5	7,8	3,1	6	17,88
620.731.00.1	15	20	3/4	20	1,9	7,8	3,1	6	20,40
620.732.00.1	20	25	1	25	2,3	8	3,3	6	22,98

Priklučki za grijanje

Geberit priključna kutija tip T

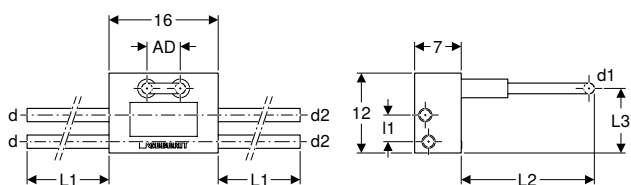
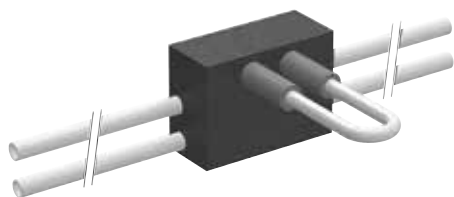

click & scan

Primjene

- Prikladno isključivo za grijanje i hlađenje
- Pregled primjene – Geberit FlowFit → str. 9

Svojstva

- Sistemska cijev, difuzno nepropusna
- Sistemska cijev izvana srebrnosiva
- Za tlačnu probu bez radijatora

Tehnički podaci

Materijal	PE-RT II / AI / PE-RT II
Izolacijski materijal	PUR
Debljina izolacije	6 mm
Toplinska provodljivost izolacije	0,03 W/(m·K)

Br. art.	DN	d, ø [mm]	d1, ø [mm]	d2, ø [mm]	AD [cm]	L1 [cm]	L2 [cm]	L3 [cm]	l1 [cm]	EUR/kom.
619.371.00.1	15 / 12 / 15	20	16	20	5	30	20	8	4,2	116,00

Geberit priključna kutija tip C

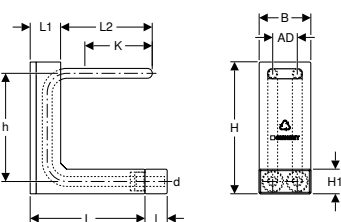

click & scan

Primjene

- Prikladno isključivo za grijanje i hlađenje
- Pregled primjene – Geberit FlowFit → str. 9

Svojstva

- Sistemska cijev, difuzno nepropusna
- Sistemska cijev, izvana bijela
- Za tlačnu probu bez radijatora

Tehnički podaci

Materijal	PE-Xb / AI / PE-RT
Izolacijski materijal	EPS
Debljina izolacije	13 mm
Toplinska provodljivost izolacije	0,031 W/(m·K)

Br. art.	DN	d, ø [mm]	AD [cm]	L [cm]	L1 [cm]	L2 [cm]	I [cm]	B [cm]	H [cm]	H1 [cm]	h [cm]	K [cm]	EUR/kom.
650.230.00.1	12	16	5	21	5	19	9	10,5	27	5	22	15,5	25,04
651.230.00.1	15	20	5	22,3	6,3	18,5	9	10,5	27	5	22	15	25,72

Geberit priključna kutija tip L

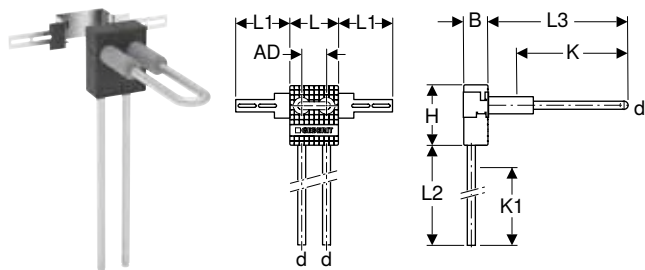

click & scan

Primjene

- Prikladno isključivo za grijanje i hlađenje
- Pregled primjene – Geberit FlowFit → str. 9

Tehnički podaci

Materijal	PE-RT / Al / PE-RT
Izolacijski materijal	PUR
Debljina izolacije	7 mm
Toplinska provodljivost izolacije	0,038 W/(m·K)

Svojstva

- Sistemska cijev, difuzno nepropusna
- Sistemska cijev izvana srebrnosiva
- Za tlačnu probu bez radijatora

Opseg isporuke

- Pričvrtni lim

Br. art.	DN	d, ø [mm]	AD [cm]	L [cm]	L1 [cm]	L2 [cm]	L3 [cm]	B [cm]	H [cm]	K [cm]	K1 maks. [cm]	EUR/kom.
650.233.00.1	12	16	5	10	11	35	25	5	12	21,5	32	22,84

Geberit FlowFit priključno koljeno 90° za metalne cijevi s navojnim priključkom za Euro konus

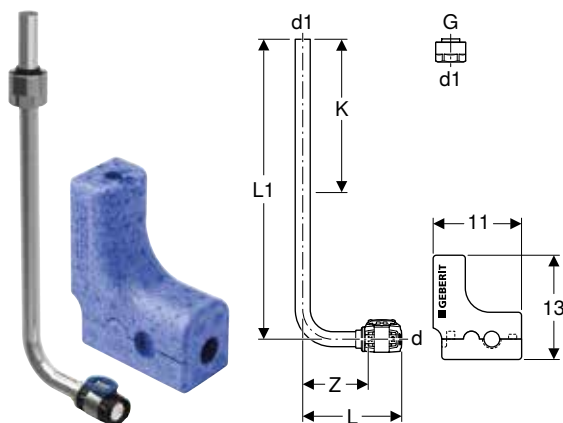

click & scan

Primjene

- Za priključenje radijatorskih ventila
- Prikladno isključivo za grijanje i hlađenje
- Pregled primjene – Geberit FlowFit → str. 9

Tehnički podaci

Materijal	Bezolovna silicijska bronca
-----------	-----------------------------

Svojstva

- Pokazatelj stisnutosti
- Nestisnuto propušta
- Poniklano
- Bez olova
- Bakrena priključna cijev
- O-prsten od EPDM-a
- Spojnica na stiskanje s prozirnom zaštitnom kapicom

Opseg isporuke

- Priključno koljeno metalne cijevi 90°
- Navojni priključak za Euro konus G 3/4"
- Zaštitna kutija od EPP-a

Br. art.	DN	d, ø [mm]	G [°]	d1, ø [mm]	arc [°]	L [cm]	Z [cm]	K [cm]	EUR/kom.
L1 / duljina: 30 cm									
619.400.22.1	12 / 20	16	3/4	15	90	12,8	9,5	17	16,35
619.401.22.1	15 / 20	20	3/4	15	90	12,7	9,4	17	17,88



- Pritegnuti rastavljivu spojnicu do graničnika

Geberit FlowFit priključni T-komad za metalne cijevi s navojnim priključkom za Euro konus

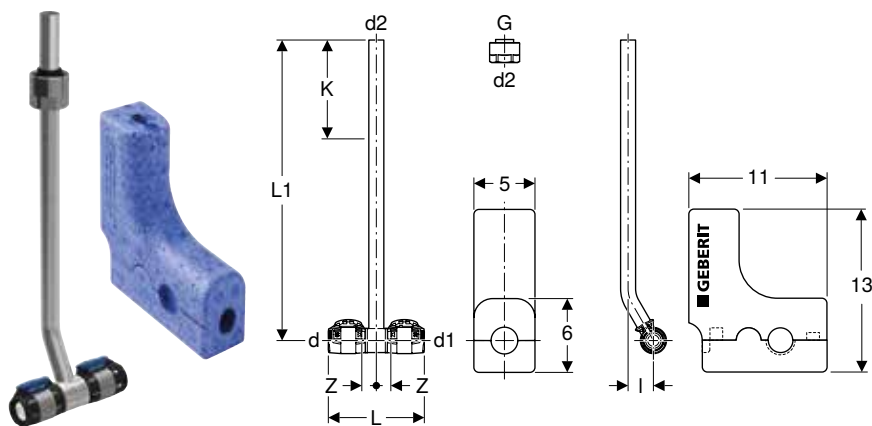

click & scan

Primjene

- Za priključenje radijatorskih ventila
- Prikladno isključivo za grijanje i hlađenje
- Pregled primjene – Geberit FlowFit → str. 9

Tehnički podaci

Materijal	Bezolovna silicijska bronca
-----------	-----------------------------

Svojstva

- Nestisnuto propušta
- Poniklano
- Bakrena priključna cijev
- O-prsten od EPDM-a
- Nazuvica za spajanje stiskanjem s prozirnom zaštitnom kapom
- Zaštitna kutija dvodijelna

Opseg isporuke

- T-komad priključnog koljena metalne cijevi
- Navojni priključak za Euro konus G 3/4"
- Zaštitna kutija od EPP-a

Br. art.	DN	d, ø [mm]	G ["]	d1, ø [mm]	d2, ø [mm]	arc [°]	L [cm]	L1 [cm]	I [cm]	Z [cm]	K [cm]	EUR/kom.
619.420.22.1	12 / 20 / 12	16	3/4	16	15	90	9	30	2,5	1,3	17	20,40
619.421.22.1	15 / 20 / 15	20	3/4	20	15	90	9	30	2,5	1,3	17	21,96



- Pritegnuti rastavljivu spojnicu do graničnika

Geberit FlowFit set priključnog T-komada za polazni i povratni vod, s navojnim priključkom za Euro konus

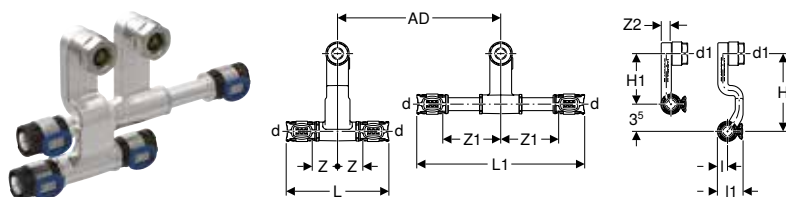

click & scan

Primjene

- Za sustave profilnih letvica
- Prikladno isključivo za grijanje i hlađenje
- Pregled primjene – Geberit FlowFit → str. 9

Tehnički podaci

Materijal	Bezolovna silicijska bronca
-----------	-----------------------------

Svojstva

- Pokazatelj stisnutosti
- Nestisnuto propušta
- Poniklano
- Bez olova
- O-prsten od EPDM-a
- Spojnica na stiskanje s prozirnom zaštitnom kapicom
- Montaža u potpunosti ispred zida

Opseg isporuke

- 2 navojna priključka za Euro konus G 3/4"
- Priključni T-komad s dugim priključkom
- Priključni T-komad s kratkim priključkom

Br. art.	DN	d, ø [mm]	d1, ø [mm]	arc [°]	AD [cm]	L [cm]	L1 [cm]	I [cm]	I1 [cm]	H [cm]	H1 [cm]	Z [cm]	Z1 [cm]	Z2 [cm]	EUR/kom.
619.440.22.2	12	16	15	90	5	12,8	21,2	1,1	2,4	10	6,5	3,1	7,3	1,3	39,81
619.441.22.2	15 / 12 / 15	20	15	90	5	12,8	21,2	1,3	2,4	10	6,5	3,1	7,3	1,3	41,87



- Pritegnuti rastavljivu spojnicu do graničnika

Geberit FlowFit set priključnih završnih komada za polazni i povratni vod, s navojnim priključkom za Euro konus

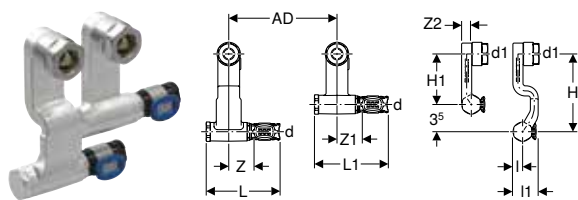

click & scan

Primjene

- Za sustave profilnih letvica
- Prikladno isključivo za grijanje i hlađenje
- Pregled primjene – Geberit FlowFit → str. 9

Tehnički podaci

Materijal	Bezolovna silicijska bronca
-----------	-----------------------------

Svojstva

- Pokazatelj stisnutosti
- Nestisnuto propušta
- Ulazni i izlazni protok, promjenjivi
- Poniklano
- Bez olova
- O-prsten od EPDM-a
- Spojnica na stiskanje s prozirnom zaštitnom kapicom
- Montaža u potpunosti ispred zida

Opseg isporuke

- 2 navojna priključka za Euro konus G 3/4"
- Priključni T-komad s dugim priključkom
- Priključni T-komad s kratkim priključkom

Br. art.	DN	d, ø [mm]	d1, ø [mm]	arc [°]	AD [cm]	L [cm]	L1 [cm]	I [cm]	I1 [cm]	H [cm]	H1 [cm]	Z [cm]	Z1 [cm]	Z2 [cm]	Priključak	EUR/kom.
619.450.22.1	12	16	15	90	5	9,3	13,5	1,1	2,4	10	6,5	3,1	7,3	1,3	lijevo	40,80
619.460.22.1	12	16	15	90	5	9,3	13,5	1,1	2,4	10	6,5	3,1	7,3	1,3	desno	40,80



- Pritegnuti rastavljivu spojnicu do graničnika

Geberit petlja za tlačnu probu s rastavljivim spojnica Euro konus

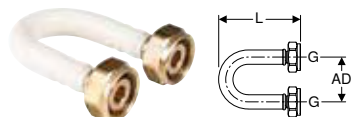

click & scan

Primjene

- Prikladno isključivo za grijanje i hlađenje
- Za tlačne probe hladnom vodom do 15 bara / 1500 kPa

Svojstva

- Višekratno upotrebljivo
- O-prsten od EPDM-a

Tehnički podaci

Materijal	PE-RT II / Al / PE-RT II
-----------	--------------------------

Br. art.	G ["]	arc [°]	AD [cm]	L [cm]	EUR/kom.
611.369.00.1	3/4	180	5	9	23,69

Geberit prijelazni komad Euro konus, s vanjskim navojem

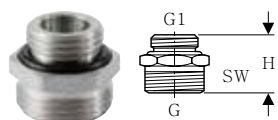

click & scan

Primjene

- Pregled primjene – Geberit FlowFit → str. 9
- Pregled primjene – Geberit Mepla
- Pregled primjene – Geberit Mapress C-čelik
- Pregled primjene – Geberit Mapress bakar
- Pregled primjene – Geberit Mapress Therm

Svojstva

- Poniklano

Tehnički podaci

Materijal	mesing CW617N
-----------	---------------

Br. art.	DN	G ["]	G1 ["]	H [cm]	SW [mm]	EUR/kom.
641.512.00.1	15	3/4	1/2	2,5	27	2,60
641.533.00.1	20 / 15	3/4	3/4	3	32	4,02

Geberit FlowFit navojni priključak za Euro konus, za sistemske cijevi ML / PB



click & scan

Primjene

- Za Geberit višeslojne sistemske cijevi
- Za Geberit sistemsku cijev PB
- Za Geberit jednoslojne sistemske cijevi
- Prikladno isključivo za grijanje i hlađenje
- Pregled primjene – Geberit FlowFit → str. 9

Svojstva

- Navojni stezni prsten
- Navojna matica od mesinga, poniklana
- Bez olova
- O-prsten od EPDM-a

Tehnički podaci

Materijal	mesing poniklan
-----------	-----------------

Br. art.	Boja / površina	DN	d, ø [mm]	G ["]	SW [mm]	EUR/kom.
619.055.00.1	poniklano	12 / 20	16	3/4	27	2,65
619.056.00.1	poniklano	15 / 20	20	3/4	27	2,65

Geberit prijelazni komad Euro konus, s unutarnjim navojem

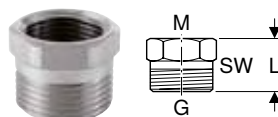

click & scan

Primjene

- Pregled primjene – Geberit FlowFit → str. 9
- Pregled primjene – Geberit Mepla
- Pregled primjene – Geberit Mapress C-čelik
- Pregled primjene – Geberit Mapress bakar
- Pregled primjene – Geberit Mapress Therm

Svojstva

- Poniklano

Tehnički podaci

Materijal	mesing CW617N
-----------	---------------

Br. art.	DN	G ["]	M [mm]	Gs [mm]	L [cm]	SW [mm]	EUR/kom.
641.522.00.1	20 / 15	3/4	22	1,5	2,2	27	2,87

Geberit FlowFit ravni priključak, s navojnom maticom

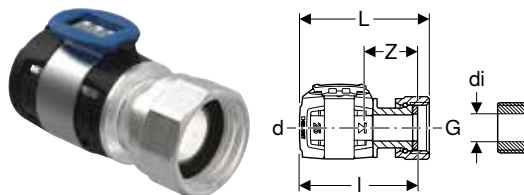

click & scan

Primjene

- Za priključenje radijatora i radijatorskih ventila
- Prikladno isključivo za navoje unutarnjeg promjera $\leq d_i$, vidi tablicu
- Prikladno isključivo za grijanje i hlađenje
- Pregled primjene – Geberit FlowFit → str. 9

Svojstva

- Pokazatelj stisnutosti
- Nestisnuto propušta
- Poniklano
- Bez olova
- O-prsten od EPDM-a
- Spojnica na stiskanje s prozirnog zaštitnom kapicom
- Ravna brtva od vlaknastog kompozitnog materijala

Tehnički podaci

Materijal	Bezolovna silicijska bronca
-----------	-----------------------------

Br. art.	DN	d, \emptyset [mm]	G ["]	d _i , \emptyset [mm]	L [cm]	l [cm]	Z [cm]	SW [mm]	EUR/kom.
619.490.22.1	12	16	1/2	11	6,4	5,7	2,4	24	13,55
619.491.22.1	15	20	1/2	11,4	6,4	5,7	2,4	24	15,57
619.492.22.1	20	25	3/4	14,8	6,5	5,8	2,5	30	19,66

Pribor

- Geberit FlowFit poklopac za priključak → str. 56

Geberit FlowFit navojni priključak s vanjskim navojem, srce

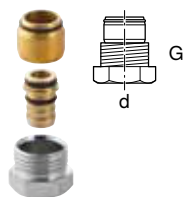

click & scan

Primjene

- Za Geberit višeslojne systemske cijevi
- Za priključenje na radijatorske ventile tipa Herz s unutarnjim navojem G 1/2" prema EN 215, serija dimenzija D
- Prikladno isključivo za grijanje i hlađenje
- Pregled primjene – Geberit FlowFit → str. 9

Svojstva

- Navojni stezni prsten
- Navojna matica od mesinga, poniklana
- O-prsten od EPDM-a

Opseg isporuke

- Set od 2 komada

Tehnički podaci

Materijal	mesing poniklan
-----------	-----------------

Br. art.	DN	d, \emptyset [mm]	G ["]	SW [mm]	EUR/kom.
619.267.22.1	12	16	1/2	22	3,60



- Pritegnuti rastavljivu spojnicu do graničnika

Geberit FlowFit priključak za Euro konus, s navojnom maticom

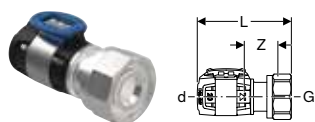

click & scan

Primjene

- Za priključenje radijatora i radijatorskih ventila
- Prikladno isključivo za navoje unutarnjeg promjera $\leq d_i$, vidi tablicu
- Prikladno isključivo za grijanje i hlađenje
- Pregled primjene – Geberit FlowFit → str. 9

Svojstva

- Pokazatelj stisnutosti
- Nestisnuto propušta
- Poniklano
- Bez olova
- O-prsten od EPDM-a
- Spojnica na stiskanje s prozirnrom zaštitnom kapicom

Tehnički podaci

Materijal	Bezolovna silicijska bronca
-----------	-----------------------------

Br. art.	DN	d, \emptyset [mm]	G ["]	L [cm]	Z [cm]	SW [mm]	EUR/kom.
619.260.22.1	12 / 20	16	3/4	6,1	1,8	27	10,01
619.261.22.1	15 / 20	20	3/4	6,5	2,3	27	12,00

Pribor

- Geberit FlowFit poklopac za priključak → str. 56

Geberit FlowFit ravni priključak, s vanjskim navojem

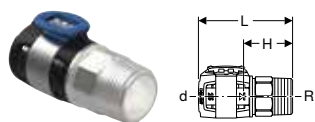

click & scan

Primjene

- Prikladno isključivo za grijanje i hlađenje
- Pregled primjene – Geberit FlowFit → str. 9

Svojstva

- Pokazatelj stisnutosti
- Nestisnuto propušta
- Poniklano
- Bez olova
- O-prsten od EPDM-a
- Spojnica na stiskanje s prozirnrom zaštitnom kapicom

Tehnički podaci

Materijal	Bezolovna silicijska bronca
-----------	-----------------------------

Br. art.	DN	d, \emptyset [mm]	R ["]	L [cm]	H [cm]	SW [mm]	EUR/kom.
619.471.22.1	15	20	1/2	6,4	3,1	22	9,00
619.481.22.1	15 / 20	20	3/4	6,5	3,2	27	9,00
619.472.22.1	20 / 15	25	1/2	6,4	3,1	22	11,28
619.482.22.1	20	25	3/4	6,8	3,5	27	11,28

Pribor

Izolacije za cijevi i fittinge

Geberit zaštitna izolacija za T-komad

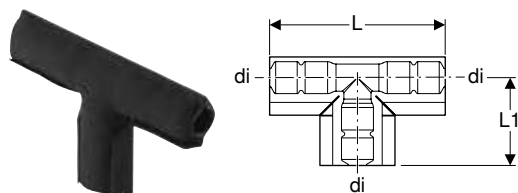

click & scan

Primjene

- Za zatvaranje zaštitnih cijevi kod T-komada
- Za zatvaranje izolacije kod T-komada

Svojstva

- Otporno na habanje
- Zatvaranje na čičak
- Izolacija od mekane PE-pjene, sa zatvorenim porama
- Crna

Tehnički podaci

Materijal	PE-HD
-----------	-------

Br. art.	d _i , \emptyset [mm]	L [cm]	L ₁ [cm]	EUR/kom.
601.837.00.1	16 / 20	22	11	4,47

Izolacije za priključke

Geberit set za zvučnu izolaciju za armaturno priključno koljeno 90°, jednostruko

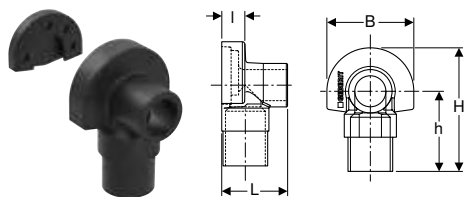

click & scan

Primjene

- Za Geberit priključna koljena s unutarnjim navojem Rp 1/2" i Rp 3/4"

Svojstva

- Crna

Tehnički podaci

Materijal	EPDM
-----------	------

Opseg isporuke

- Kapica za zvučnu izolaciju
- Podloga za zvučnu izolaciju

Br. art.	L [cm]	l [cm]	B [cm]	H [cm]	h [cm]	Broj odvoda	EUR/kom.
601.801.00.1	5,3	1,9	7	10	6,5	1	3,17

Geberit set za zvučnu izolaciju za dvostruko koljeno priključka armature 90°

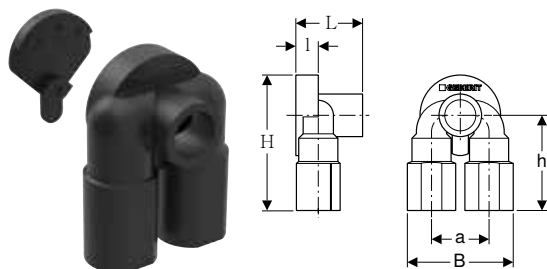

click & scan

Primjene

- Za Geberit dvostruka koljena priključka armature s unutarnjim navojem Rp 1/2"

Svojstva

- Crna

Tehnički podaci

Materijal	EPDM
-----------	------

Opseg isporuke

- Kapica za zvučnu izolaciju
- Podloga za zvučnu izolaciju

Br. art.	a [cm]	L [cm]	l [cm]	B [cm]	H [cm]	h [cm]	EUR/kom.
601.805.00.1	5	5,3	2	9,2	11,6	8,1	10,08

Geberit zaštitna izolacija za armaturno priključno koljeno

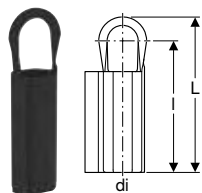

click & scan

Primjene

- Za zatvaranje zaštitnih cijevi kod Geberit priključnih koljena sa setom za zvučnu izolaciju
- Za zatvaranje izolacija kod Geberit priključnih koljena sa setom za zvučnu izolaciju

Svojstva

- Otporno na habanje
- Zatvaranje na čičak
- Izolacija od mekane PE-pjene, sa zatvorenim porama
- Crna

Tehnički podaci

Materijal	PE-HD
-----------	-------

Br. art.	di, ϕ [mm]	L [cm]	l [cm]	EUR/kom.
601.838.00.1	16 / 20	18,5	15,6	3,16

Brtvila za cijevi i fittinge

Geberit brtvena traka

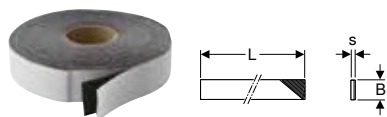

click & scan

Primjene

- Za zaštitu odrezanih površina cijevi Geberit FlowFit od utjecaja korozije izvana
- Za zaštitu odrezanih površina cijevi Geberit Mepla od utjecaja korozije izvana
- Za zaštitu odrezanih površina cijevi Geberit Volex od utjecaja korozije izvana
- Za zaštitu Geberit Mapress sistemskih cijevi i fittinga od utjecaja korozije izvana

Svojstva

- Otporno na UV zračenje
- Crna

Tehnički podaci

Temperatura kod montaže	-10 – +50 °C
Postojanost na temperaturu	-60 – +100 °C
Materijal	IIR

Br. art.	s [mm]	L [m]	B [cm]	EUR/kom.
601.813.00.1	1	12,5	3	32,53
601.815.00.1	1	12,5	5	54,06



- Postaviti nakon tlačne probe

Brtvila za priključke

Geberit brtvena podloška za priključke

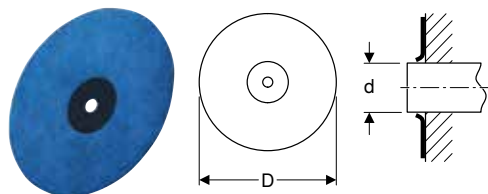

click & scan

Primjene

- Za izolaciju Geberit priključaka
- Za naknadnu montažu na priključke s glatkom površinom

Svojstva

- Samoljepljivo
- Obložen flisom
- Brtvena membrana od PUR-a

Br. art.	d, ø [mm]	D [cm]	s [mm]	EUR/kom.
601.812.00.1	12–36	15	1	2,25

Brtve za fittinge

Geberit FlowFit brtveni naglavak

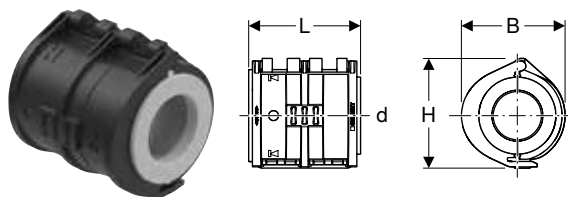

click & scan

Primjene

- Za dodatnu zaštitu površina prereza Geberit FlowFit cijevi od vanjskih utjecaja korozije u trajno vlažnom okruženju
- Za alternativnu upotrebu umjesto Geberit brtvene trake

Svojstva

- Crna

Tehnički podaci

Materijal	PP-TV20 / TPS
-----------	---------------

Br. art.	d, \emptyset [mm]	L [cm]	B [cm]	H [cm]	EUR/kom.
619.720.00.1	16	4,5	3,8	3,9	1,80
619.721.00.1	20	4,5	4,2	4,2	2,20
619.722.00.1	25	4,5	4,7	4,8	2,40

Poklopci za cijevi

Geberit dvostruka rozeta



click & scan

Primjene

- Za pokrivanje prodora cijevi

Svojstva

- Dvodijelno
- Snježno bijela RAL 9010

Tehnički podaci

Materijal	PS
-----------	----

Br. art.	a [cm]	di, \emptyset [mm]	L [cm]	B [cm]	EUR/kom.
611.610.BM.1	5	14 / 15 / 16 / 18 / 20	10	5	1,32

Poklopac za fittinge

Geberit FlowFit poklopac za priključak

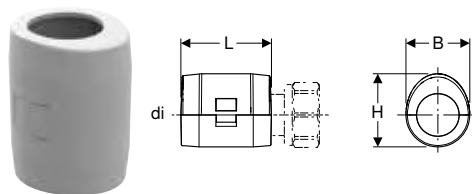

click & scan

Primjene

- Za vizualno pokrivanje izloženih jedinica
- Za vidljive radijatorske priključke s Geberit FlowFit priključcima i navojem za Euro konus

Svojstva

- Dvodijelno
- Eliptični

Tehnički podaci

Materijal	ASA
-----------	-----

Br. art.	Boja / površina	di, \emptyset [mm]	L [cm]	B [cm]	H [cm]	EUR/kom.
619.738.00.1	alpsko bijela	16	4,4	2,7	3,2	2,77
619.739.00.1	alpsko bijela	20	4,4	3,1	3,6	2,77

Učvršćenja za cijevi

Geberit držač cijevi, jednostruki

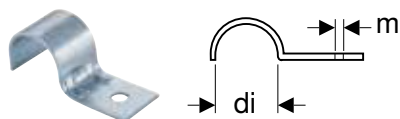

click & scan

Primjene

- Za učvršćenje Geberit sistemskih cijevi

Svojstva

- Pocičano

Tehnički podaci

Materijal	čelik
-----------	-------

Br. art.	di, \emptyset [mm]	m [mm]	EUR/kom.
601.763.00.1	16	6,2	0,42
602.763.00.1	20	6,2	0,55
601.761.00.1	22	6,2	0,69
602.761.00.1	28	6,2	0,68
602.765.26.1	32	6,4	0,54

Geberit pričvršćenje fiksnim točkama

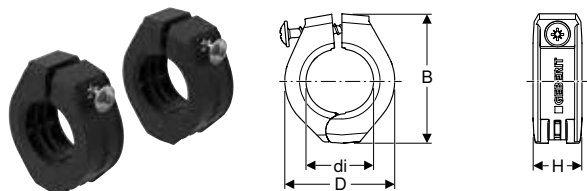

click & scan

Primjene

- Za učvršćenje višeslojnih sistemskih cijevi Geberit u fiksnoj točki

Svojstva

- Jednodijelno
- Crna

Tehnički podaci

Materijal	PA 6
-----------	------

Br. art.	di, \emptyset [mm]	D [cm]	B [cm]	H [cm]	EUR/kom.
619.730.00.1	16	3,1	4	1,9	7,30
619.731.00.1	20	3,5	4,4	1,9	8,27
619.732.00.1	25	4	4,9	1,9	9,22
619.733.00.1	32	4,7	5,6	1,9	10,69
619.734.00.1	40	5,6	6,5	1,9	12,64
619.735.00.1	50	6,6	7,8	2,2	15,29
619.736.00.1	63	8	9,1	2,2	19,43
619.737.00.1	75	9,2	10,3	2,2	26,21

Geberit dvodijelna cjevna objumica

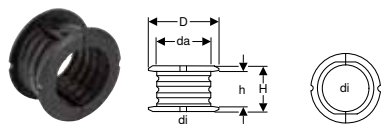

click & scan

Primjene

- Za pričvršćivanje višeslojnih Geberit FlowFit sistemskih cijevi s kliznim spojnica
- Za pričvršćivanje višeslojnih Geberit Mepla sistemskih cijevi s fiksnim točkama ili kliznim spojnica

Svojstva

- Dvodijelno
- Crna

Tehnički podaci

Materijal	PP-C
-----------	------

Br. art.	da, \emptyset [mm]	di, \emptyset [mm]	D [cm]	H [cm]	h [cm]	EUR/kom.
603.702.00.1	32	25 / 26	3,4	3,2	2,5	8,25
604.702.00.1	40	32	4,9	3,2	2,5	2,27
605.702.00.1	50	40	5,7	3,3	2,5	3,28
606.702.00.1	63	50	7,6	3,4	2,5	3,82
607.702.00.1	75	63	9,1	4,8	3	6,43
608.702.00.1	90	75	10,7	5	3	29,93

Geberit cjevna objumica, izolirana, s navojnom spojnicom M8 / M10

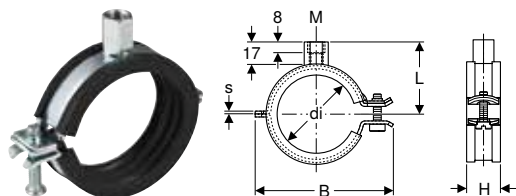

click & scan

Primjene

- Za učvršćenje Geberit sistemskih cijevi za sustave opskrbe

Svojstva

- Brzo zatvaranje
- Vijak s ravnim i križnim utorom
- Navojna spojica, četverostruko zavarena
- Zvučna izolacija prema DIN 4109
- Pocinčano

Tehnički podaci

Materijal	čelik
-----------	-------

Br. art.	Boja / površina	M [mm]	di, \emptyset [mm]	s [mm]	L [cm]	B [cm]	H [cm]	EUR/kom.
601.851.26.1	galvanski pocinčano	8 / 10	15–19	1,5	3,1	5,2	2,3	1,72
601.852.26.1	galvanski pocinčano	8 / 10	20–24	1,5	3,4	5,6	2,3	1,72
601.853.26.1	galvanski pocinčano	8 / 10	25–30	1,5	3,6	6,3	2,3	1,87
601.854.26.1	galvanski pocinčano	8 / 10	32–37	1,5	3,9	6,8	2,3	1,97
601.855.26.1	galvanski pocinčano	8 / 10	40–46	2	4,3	7,6	2,3	2,13
601.856.26.1	galvanski pocinčano	8 / 10	48–53	2	4,5	8,2	2,3	2,26
601.858.26.1	galvanski pocinčano	8 / 10	63–67	2	5,5	10	2,3	3,28
601.859.26.1	galvanski pocinčano	8 / 10	74–80	2	6,4	11,9	2,3	3,41

Geberit noseći žlijeb, pocinčan i lakiran

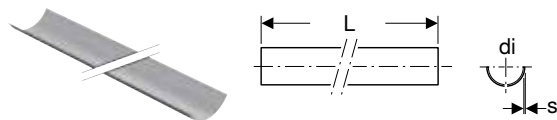

click & scan

Primjene

- Za stabilizaciju Geberit sustava pričvršćivanja

Svojstva

- Lakirano
- Čelik, izvana crno lakiran
- Pocinčano

Tehnički podaci

Materijal	čelik
-----------	-------

Br. art.	Boja / površina	DN	di, \emptyset [mm]	s [mm]	L [m]	EUR/m
360.850.00.1	lakirano	40	40	0,75	3	5,49
361.850.00.1	lakirano	50	50	0,75	3	5,73
364.850.00.1	lakirano	60	63	0,75	3	6,56
365.850.00.1	lakirano	70	75	0,75	3	6,85

Geberit pričvrсна ploča, pravokutna, dva otvora, s navojnom spojnicom M8 / M10

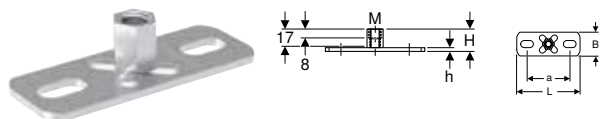

click & scan

Primjene

- Za učvršćenje cijevnih obujmica na konstrukciju objekta
- Za učvršćenje nosivih tračnica na konstrukciju objekta
- Za klizne spojnice cijevi

Svojstva

- Unutarnji navoj
- Pocinčano
- Dvije pričvršne točke

Tehnički podaci

Materijal	čelik
-----------	-------

Br. art.	M [mm]	a [cm]	L [cm]	B [cm]	H [cm]	h [cm]	EUR/kom.
362.848.26.1	8 / 10	5,4	8	3	1,9	0,3	4,02

Učvršćenja za priključke

Geberit montažna ploča, ravna, jednostruka

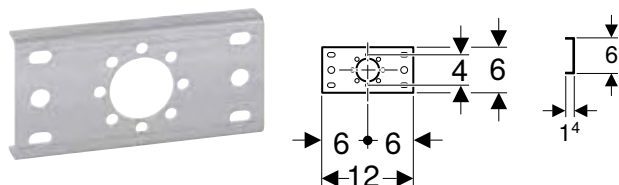

click & scan

Primjene

- Za učvršćenje Geberit priključaka za sustave opskrbe

Svojstva

- Pocinčano

Tehnički podaci

Materijal	čelik
-----------	-------

Opseg isporuke

- Pričvršni materijal

Br. art.	EUR/kom.
601.736.00.1	6,02

Geberit montažna ploča, ravna, dvostruka, udaljenost između priključaka 10 cm ili 12 cm



click & scan

Primjene

- Za učvršćenje Geberit priključaka za sustave opskrbe

Svojstva

- Pocinčano

Tehnički podaci

Materijal	čelik
-----------	-------

Opseg isporuke

- Pričvršni materijal

Br. art.	AD [cm]	AD1 [cm]	EUR/kom.
601.738.00.1	12	10	7,97

Pribor

- Geberit obujmica sifonskog koljena za montažne ploče → str. 61

Geberit montažna ploča, ravna, dvostruka, udaljenost između priključaka 7,3 cm ili 15,3 cm

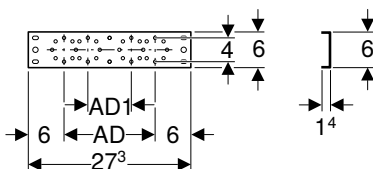

click & scan

Primjene

- Za učvršćenje Geberit priključaka za sustave opskrbe

Svojstva

- Pocičano

Tehnički podaci

Materijal	čelik
-----------	-------

Opseg isporuke

- Pričvrсни materijal

Br. art.	AD [cm]	AD1 [cm]	EUR/kom.
601.737.00.1	15,3	7,3	7,97

Pribor

- Geberit obujmica sifonskog koljena za montažne ploče → str. 61

Geberit montažna ploča, upuštena, jednostruka

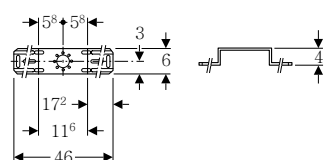

click & scan

Primjene

- Za učvršćenje Geberit priključaka za sustave opskrbe

Svojstva

- Pocičano

Tehnički podaci

Materijal	čelik
-----------	-------

Opseg isporuke

- Pričvrсни materijal

Br. art.	EUR/kom.
601.733.00.1	7,98

Geberit montažna ploča, upuštena, dvostruka, udaljenost između priključaka 10 cm ili 12 cm

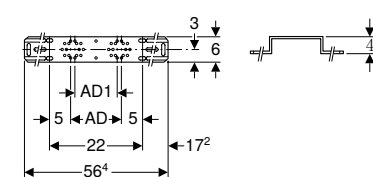

click & scan

Primjene

- Za učvršćenje Geberit priključaka za sustave opskrbe

Svojstva

- Pocičano

Tehnički podaci

Materijal	čelik
-----------	-------

Opseg isporuke

- Pričvrсни materijal

Br. art.	AD [cm]	AD1 [cm]	EUR/kom.
601.731.00.1	12	10	7,97

Pribor

- Geberit obujmica sifonskog koljena za montažne ploče → str. 61

Geberit montažna ploča, upuštena, dvostruka, udaljenost između priključaka 7,3 cm ili 15,3 cm

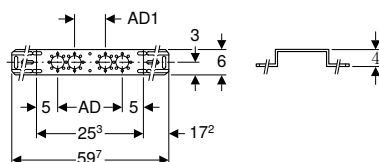

click & scan

Primjene

- Za učvršćenje Geberit priključaka za sustave opskrbe

Svojstva

- Pocinčano

Tehnički podaci

Materijal	čelik
-----------	-------

Opseg isporuke

- Pričvrсни materijal

Br. art.	AD [cm]	AD1 [cm]	EUR/kom.
601.732.00.1	15,3	7,3	7,97

Pripor

- Geberit obujmica sifonskog koljena za montažne ploče → str. 61

Geberit obujmica sifonskog koljena za montažne ploče

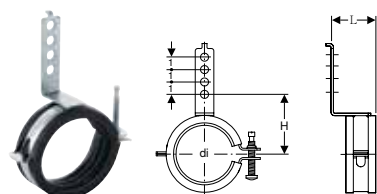

click & scan

Tehnički podaci

Materijal	čelik
-----------	-------

Opseg isporuke

- Pričvrсни materijal

Svojstva

- Zvučno izolirano
- Pocinčano

Br. art.	Boja / površina	di, ø [mm]	L [cm]	H [cm]	EUR/kom.
601.741.00.1	galvanski pocinčano	50–56	3,6	5,2–5,5	5,39

Geberit montažna ploča, upuštena, dvostruka, udaljenost između priključaka 15,3 cm

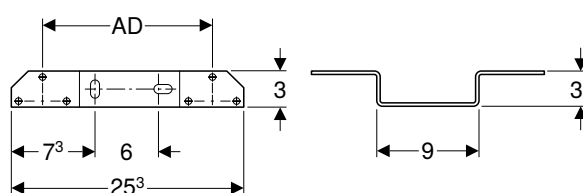

click & scan

Primjene

- Za učvršćenje Geberit priključaka za sustave opskrbe

Svojstva

- Pocinčano

Tehnički podaci

Materijal	čelik
-----------	-------

Opseg isporuke

- Pričvrсни materijal

Br. art.	AD [cm]	EUR/kom.
601.742.00.1	15,3	6,97

Sistemske brtve

Geberit prirubnička brtva od vlaknastog kompozitnog materijala PN 10/16



click & scan

Primjene

- Za hladnu vodu za klimatizaciju bez sredstva za zaštitu od smrzavanja
- Za hladnu vodu za klimatizaciju sa sredstvom za zaštitu od smrzavanja
- Za kućnu tehniku, industriju i brodogradnju
- Pregled primjene – Geberit FlowFit → str. 9
- Pregled primjene – Geberit Mepla
- Pregled primjene – Geberit Mapress inox za tekuće medije
- Pregled primjene – Geberit Mapress inox za plinovite medije
- Pregled primjene – Geberit Mapress Therm
- Pregled primjene – Geberit Mapress C-čelik
- Pregled primjene – Geberit Mapress bakar
- Pregled primjene – Geberit Mapress CuNiFe

Svojstva

- Bez LABS-a

Tehnički podaci

Radna temperatura	-30 – +180 °C
Materijal	vlaknasti kompozitni materijal

Br. art.	DN	da, ø [mm]	di, ø [mm]	s [mm]	PN [bar]	EUR/kom.
600.042.00.1	20	60	25	2	10 / 16	1,94
600.043.00.1	25	70	30	2	10 / 16	2,30
600.044.00.1	32	82	38	2	10 / 16	2,73
600.045.00.1	40	92	45	2	10 / 16	3,25
600.046.00.1	50	107	57	2	10 / 16	3,86
600.047.00.1	65	127	76	2	10 / 16	4,84
600.048.00.1	80	142	89	2	10 / 16	5,81
600.049.00.1	100	162	108	2	10 / 16	6,96

Geberit prirubnička brtva od vlaknastog kompozitnog materijala PN 6



click & scan

Primjene

- Za hladnu vodu za klimatizaciju bez sredstva za zaštitu od smrzavanja
- Za hladnu vodu za klimatizaciju sa sredstvom za zaštitu od smrzavanja
- Za kućnu tehniku, industriju i brodogradnju
- Pregled primjene – Geberit FlowFit → str. 9
- Pregled primjene – Geberit Mepla
- Pregled primjene – Geberit Mapress inox za tekuće medije
- Pregled primjene – Geberit Mapress inox za plinovite medije
- Pregled primjene – Geberit Mapress Therm
- Pregled primjene – Geberit Mapress C-čelik
- Pregled primjene – Geberit Mapress bakar
- Pregled primjene – Geberit Mapress CuNiFe

Svojstva

- Bez LABS-a

Tehnički podaci

Radna temperatura	-30 – +180 °C
Materijal	vlaknasti kompozitni materijal

Br. art.	DN	da, ø [mm]	di, ø [mm]	s [mm]	PN [bar]	EUR/kom.
600.051.00.1	15	44	20	2	6	1,53
600.052.00.1	20	54	25	2	6	1,71
600.053.00.1	25	64	30	2	6	2,03
600.054.00.1	32	76	38	2	6	2,43
600.055.00.1	40	86	45	2	6	2,88
600.056.00.1	50	96	57	2	6	3,41
600.057.00.1	65	116	76	2	6	4,29
600.058.00.1	80	132	89	2	6	5,14
600.059.00.1	100	152	108	2	6	6,15

Set vijaka za prirubničke spojeve

Geberit set vijaka za prirubnički spoj, od pocinčanog čelika

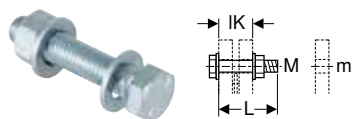

click & scan

Primjene

- Za prirubnice od C-čelika, bronce i mesinga

Tehnički podaci

Materijal	čelik
-----------	-------

Svojstva

- Pocinčano
- Razred čvrstoće 8.8, EN 20898-2

Opseg isporuke

- Vijak
- 2 podloške
- Matica

Br. art.	M [mm]	m [mm]	L [cm]	IK [cm]	EUR/kom.
91064	10	11	4,5	3,1	5,45
91065	10	11	5	3,6	5,45
91066	12	14	5	3	5,42
91067	12	14	5,5	3,5	5,42
91068	12	14	6	4	5,42
91069	16	18	5,5	3,3	7,07
91070	16	18	6	3,8	7,07
91071	16	18	6,5	4,3	7,07
91072	16	18	7	4,8	7,07
91073	16	18	8	5,8	7,07

Geberit set vijaka za prirubnički spoj, od CrNi čelika

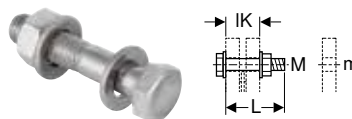

click & scan

Primjene

- Za prirubnice od inoxa, bronce i mesinga

Tehnički podaci

Materijal	CrNi čelik 1.4301 (EN 10088)
-----------	------------------------------

Svojstva

- Vrsta čelika A2, razred čvrstoće 70, EN 3506-1

Opseg isporuke

- Vijak
- 2 podloške
- Matica

Br. art.	M [mm]	m [mm]	L [cm]	IK [cm]	EUR/kom.
91164	10	11	4,5	3,1	3,99
91165	10	11	5	3,6	3,99
91166	12	14	5	3	6,32
91167	12	14	5,5	3,5	5,29
91168	12	14	6	4	5,29
91169	16	18	5,5	3,3	7,87
91170	16	18	6	3,8	6,83
91171	16	18	6,5	4,3	7,87
91172	16	18	7	4,8	7,60

Potrošni materijal

Geberit sprej za otkrivanje propuštanja

[click & scan](#)**Primjene**

- Za suhu provjeru nepropusnosti

Tehnički podaci

Radna temperatura	-15 – +50 °C
Materijal	PPSU

Svojstva

- Prikladno za sve Geberit sisteme opskrbe
- pH neutralno
- Negorivo
- Ne izaziva koroziju

Br. art.	Volumen [ml]	EUR/kom.
690.942.00.1	400	12,03

Dodatak

Kratice	68
Garancijski list	69
Popis artikala	70

Kratice

Kratice	Opis
I1	Duljina, djelomična dimenzija (cm)
L2	Duljina (cm)
I2	Duljina, djelomična dimenzija (cm)
L3	Duljina (cm)
I3	Duljina, djelomična dimenzija (cm)
La	Uzdužno rastezanje (cm)
IK	Duljina stezanja, vijak (cm)
M	Metrički navoj (mm)
m	Promjer otvora za vijak (cm)
n	Broj vijaka, prirubnički spoj (kom.)
PN	Nazivni tlak (bar)
R	Konusni vanjski navoj (")
r	Polumjer (cm)
DN1	Nazivni promjer
R1	Konusni vanjski navoj (")
Rg	Obli navoj (")
Rp	Unutarnji navoj cijevi, konusni (")
Rp1	Unutarnji navoj cijevi, konusni (")
Rp2	Unutarnji navoj cijevi, konusni (")
S	Serija cijevi
s	Debljina stijenke (mm)
s1	Debljina stijenke (mm)
SW	Otvor ključa (mm)
A	Duljina isturenog dijela (cm)
s ISO	Debljina stijenke (za oznake) (mm)
a	Djelomična dimenzija (cm)
A1	Duljina isturenog dijela (cm)
V	Mjerno područje volumnog protoka (l/min)
a1	Djelomična dimenzija (cm)
AB	Područje priključka (mm)
AB1	Područje priključka (mm)
AB2	Područje priključka (mm)
A²	Unutarnji presjek (cm²)
AD	Udaljenost između priključaka (cm)
arc	Kut (°)
AD1	Udaljenost između priključaka (cm)
B	Širina (cm)
š	Djelomična dimenzija (cm)
B1	Širina (cm)
c	Promjer rupa prirubnice (mm)
d, ø	Vanjski promjer (mm)
UNC	Colni navoj
D	Vanjski promjer (cm)
d1, ø	Vanjski promjer (mm)
D1	Vanjski promjer (cm)
d2, ø	Vanjski promjer (mm)
d3, ø	Vanjski promjer (mm)
da	Vanjski promjer cijevi (mm)

Kratice	Opis
di, ø	Unutarnji promjer (mm)
DN/OD	Nazivni promjer
DN	Nazivni promjer
E	Dubina umetanja (cm)
E1	Dubina umetanja (cm)
G	Navoj cijevi (")
G1	Navoj cijevi (")
X	Dužina kraka / L-dimenzija (cm)
X1	Dužina kraka / L-dimenzija (cm)
G2	Navoj cijevi (")
X2	Dužina kraka / L-dimenzija (cm)
H	Visina (cm)
X3	Dužina kraka / L-dimenzija (cm)
h	Visina, djelomična dimenzija (cm)
H1	Visina (cm)
X4	Dužina kraka / L-dimenzija (cm)
X5	Dužina kraka / L-dimenzija (cm)
h1	Visina, djelomična dimenzija (cm)
h2	Visina, djelomična dimenzija (cm)
h3	Visina, djelomična dimenzija (cm)
k	Prirubnica, promjer otvora (cm)
di1, ø	Unutarnji promjer (mm)
X6	Dužina kraka / L-dimenzija (cm)
Z	Z-dimenzija (cm)
Z1	Z-dimenzija (cm)
Z2	Z-dimenzija (cm)
Z3	Z-dimenzija (cm)
Z4	Z-dimenzija (cm)
K	Maksimalno skraćenje (cm)
Z5	Z-dimenzija (cm)
K1	Maksimalno skraćenje (cm)
Z6	Z-dimenzija (cm)
K2	Maksimalno skraćenje (cm)
K3	Maksimalno skraćenje (cm)
KL	Dužina kabla (cm)
L	Duljina (cm)
l	Duljina, djelomična dimenzija (cm)
L	Duljina (m)
L1	Duljina (cm)

Garancijski list

1. Geberit jamči za proizvode i rokove navedene u slijedećoj tablici, da isporučena roba ne sadrži nikakve proizvodne, kao ni nedostatke u kvaliteti materijala:

Grupa proizvoda	Garancijski rok
Geberit HDPE cijevi i fazonski komadi	10 godina
Geberit Pluvia	10 godina
Geberit Silent-PP	10 godina
Geberit Silent-Pro	10 godina
Geberit FlowFit cijevi i fitinzi	10 godina
Geberit Mepla cijevi i fitinzi	10 godina
Geberit Mapress cijevi i fitinzi	10 godina
Geberit Volex cijevi i fitinzi	10 godina
Geberit FlowFit čeljusti	5 godina
Geberit alati	2 godine
Geberit litij-ionska baterija	12 mjeseci

2. Geberit jamči da su u tablici navedeni materijali proizvedeni od odgovarajućih materijala i prema tehničkim specifikacijama, a u skladu s Izjavama i Potvrdama o sukladnosti.

Garancija počinje teći od dana kupovine. Ako se u tijeku garancijskog perioda ustanovi bilo kakva greška na materijalu ili nastala u proizvodnji, Geberit se obavezuje popraviti isporučenu robu ili besplatno isporučiti zamjenski materijal. Ako je to u skladu sa lokalnim zakonodavstvom, svaka naknadna potraživanja kupca od Geberita u smislu dodatne garancije, su izričito isključena.

Istekom garancijskog roka, svi garancijski zahtjevi, a posebno za robu koja je bila popravljana ili zamijenjena tokom garantnog roka, su isključeni.

Ako su Geberitovi proizvodi kupljeni u Hrvatskoj instalirani u nekoj od drugih zemalja, ne vrijede lokalni uvjeti jamstva te zemlje.

3. Garancija vrijedi samo u slijedećim uvjetima:

- Instalacija je izvedena prema tehničkim uputama Geberita; i
- Materijal i alat je bio ispravno i profesionalno uskladišten i transportiran; i
- Materijal nije promijenjen, a naročito ako se nije vadilo, mijenjalo ili dodavalo pojedine dijelove; i
- Sistem je izveden samo i isključivo s originalnim Geberit dijelovima i materijalima; i
- Ako se pri montaži prema Geberit uputama, koristi ispravan alat, odnosno da je alat održavan u skladu s uputama proizvođača.

4. Garancija za funkcioniranje Geberit Pluvia sistema krovne odvodnje vrijedi samo u slijedećim uvjetima (dodatno na uvjete iz 1.3):

- Geberit Pluvia sistem je projektiran od strane Geberit tehničkih savjetnika uz pomoć originalnog Geberit Pluvia software-a; i
- Izvedeno stanje odgovara svim projektiranim shemama i dimenzijama; i
- Sistem je izveden isključivo iz originalnih Geberit dijelova (krovnog grla, cijevi, fazonski komadi i sistemsko ovješeno); i
- Sistem je ugrađen od strane Geberita školovanih instalatera, koji posjeduju odgovarajući certifikat i pri tome su poštovali tehničke upute Geberita; i
- Izvedeni sistem je prije puštanja u rad ispitan na nepropusnost; i
- Krov je projektiran i izveden prema lokalnim pravilnicima i regulativi u građenju; i
- Krov mora imati sigurnosne preljeve proračunate za količine vode iznad u projektu očekivanih vrijednosti; i
- Statičko opterećenje krovne konstrukcije je projektirano prema maksimalnoj količini vode do nivoa sigurnosnog preljeva; i
- Prohodnost vode do krovnihih grla se redovito kontrolira, najmanje jednom u tri mjeseca i nakon svakog intenzivnog pljuskas ili oluje, a prema Geberit uputama za održavanje Pluvia sistema.

Geberit ne preuzima garanciju nad Pluvia sistemom projektiranim i izvedenim samostalno bez kontrole ovlaštenih osoba Geberit. Ukoliko se osigura dokaz da ispravno ugrađen Geberit Pluvia sistem ne funkcionira, a poštovani su svi gore navedeni garancijski uvjeti, Geberit će ispuniti svoju obavezu za besplatan popravak Pluvia sistema. Svi dodatni zahtjevi kupca od Geberita, u smislu dodatne garancije, su izričito isključena.

Dodatni uvjeti uz garanciju za cijevne sisteme

Pakiranje

Svi cijevni sistemi su pakiranjem tvornički zaštićeni od oštećenja, prljavštine i vlage. Cijevi su pakirane u cijevne buntove i povezane vezicama za stezanje, a buntovi su pakirani na palete s bočnim zaštitama. Manji cijevni komadi duljine do 0,5 m su pakirani u kartonske kutije. Spojni komadi su pakirani ili u zaštitnim vrećicama i/ili u kartonskim kutijama.

Transport

Cijevne sisteme treba transportirati u originalnom pakiranju, a ukoliko to nije moguće, treba osigurati takve uvjete transporta pri kojima neće doći do oštećenja ili zaprljanja. Cijevi i spojni komadi se ne smiju bacati, vući po podu niti po utovarnoj površini, a obavezno ih se mora osigurati od pomicanja po tovarnom prostoru prilikom transporta. Preporučuje se na je tovarni prostor natkriven čime će se cijevni sistemi zaštititi od utjecaja vlage.

Skladištenje

Cijevne sisteme se treba odlagati u originalnom pakiranju u suhom i ventiliranom skladišnom prostoru. Cijevi je moguće odlagati na otvorenom prostoru (izuzetak su C-čelik cijevi), ali na originalnim paletama sa bočnim zaštitama, odvojene po materijalu, tipu i dimenziji kako bi se izbjegle zabune i opasnost od kontaktne korozije kod metalnih cijevi. Pri skladištenju cijevi treba potporama osigurati da ne dođe do izvijanja, a ne smiju se odlagati direktno na pod. Metalne cijevi se ne smije pokrivati folijama, jer folije uzrokuju kondenzaciju koja može dovesti do korozije. Izuzetak su plastificirane C-čelik cijevi koje su folijom tvornički zaštićene od prašine. Kanalizacijske cijevi s naglavkom (Silent-PP) koje na skladištu nisu na originalnom pakiranju, treba slagati s naizmjenično postavljenim naglavcima uz korištenje bočnih potpora. Sve spojne komade treba odlagati u originalnom pakiranju (vrećice, kutije), isključivo u suhom i ventiliranom skladišnom prostoru, odvojene po materijalu, tipu i dimenziji kako ne bi došlo do zabune.

Ovih uputa proizvođača se također treba pridržavati i na gradilištu, jer se ovime osigurava kvaliteta koju Geberit garantira i za ugrađene proizvode.

Popis artikala

Br. artikla	Strana	Br. artikla	Strana	Br. artikla	Strana	Br. artikla	Strana
91064	63	601.763.00.1	57	619.024.00.1	10	619.322.00.1	46
91065	63	601.801.00.1	54	619.025.00.1	10	619.331.00.1	46
91066	63	601.805.00.1	54	619.026.00.1	10	619.371.00.1	47
91067	63	601.812.00.1	55	619.027.00.1	10	619.400.22.1	48
91068	63	601.813.00.1	55	619.050.00.1	10	619.401.22.1	48
91069	63	601.815.00.1	55	619.051.00.1	10	619.420.22.1	49
91070	63	601.837.00.1	53	619.052.00.1	10	619.421.22.1	49
91071	63	601.838.00.1	54	619.054.00.1	10	619.440.22.2	49
91072	63	601.851.26.1	58	619.055.00.1	44	619.441.22.2	49
91073	63	601.852.26.1	58	619.056.00.1	44	619.450.22.1	50
91164	63	601.853.26.1	58	619.100.00.2	12	619.460.22.1	50
91165	63	601.854.26.1	58	619.101.00.2	12	619.471.22.1	53
91166	63	601.855.26.1	58	619.102.00.2	12	619.472.22.1	53
91167	63	601.856.26.1	58	619.103.00.2	12	619.481.22.1	53
91168	63	601.858.26.1	58	619.110.00.2	13	619.482.22.1	53
91169	63	601.859.26.1	58	619.111.00.2	13	619.490.22.1	52
91170	63	602.285.00.1	36	619.112.00.2	13	619.491.22.1	52
91171	63	602.287.00.2	36	619.120.00.2	12	619.492.22.1	52
91172	63	602.295.00.1	37	619.121.00.2	12	619.616.00.1	32
111.776.00.1	40	602.299.00.1	36	619.122.00.2	12	619.617.00.1	33
360.850.00.1	58	602.422.00.1	44	619.123.00.2	12	619.620.00.1	37
361.850.00.1	58	602.423.00.1	44	619.130.00.1	13	619.621.00.1	37
362.848.26.1	59	602.480.00.1	43	619.131.00.1	13	619.630.00.1	38
364.850.00.1	58	602.482.00.1	42	619.133.00.1	13	619.631.00.1	38
365.850.00.1	58	602.761.00.1	57	619.135.00.2	13	619.639.00.1	38
465.034.00.2	36	602.763.00.1	57	619.140.00.2	12	619.640.00.1	38
600.042.00.1	62	602.765.26.1	57	619.141.00.2	12	619.641.00.1	38
600.043.00.1	62	603.702.00.1	58	619.142.00.2	12	619.651.00.1	38
600.044.00.1	62	604.702.00.1	58	619.143.00.2	12	619.660.00.1	39
600.045.00.1	62	605.702.00.1	58	619.145.00.2	12	619.661.00.1	39
600.046.00.1	62	606.702.00.1	58	619.146.00.2	12	619.670.00.1	39
600.047.00.1	62	607.702.00.1	58	619.147.00.2	12	619.671.00.1	39
600.048.00.1	62	608.702.00.1	58	619.148.00.2	12	619.680.00.1	40
600.049.00.1	62	611.369.00.1	50	619.150.00.2	14	619.681.00.1	40
600.051.00.1	62	611.610.BM.1	56	619.151.00.2	14	619.700.00.1	23
600.052.00.1	62	612.422.00.2	43	619.152.00.2	14	619.701.00.1	23
600.053.00.1	62	612.423.00.2	43	619.160.00.2	12	619.702.00.1	23
600.054.00.1	62	612.480.00.1	45	619.161.00.2	12	619.703.00.1	23
600.055.00.1	62	612.481.00.1	45	619.162.00.2	12	619.704.00.1	23
600.056.00.1	62	613.422.00.2	43	619.170.00.2	14	619.705.00.1	23
600.057.00.1	62	613.423.00.2	43	619.171.00.2	14	619.706.00.1	23
600.058.00.1	62	613.480.00.1	45	619.172.00.2	14	619.720.00.1	56
600.059.00.1	62	613.481.00.1	45	619.220.00.1	11	619.721.00.1	56
601.731.00.1	60	617.170.00.1	14	619.221.00.1	11	619.722.00.1	56
601.732.00.1	61	617.171.00.1	14	619.260.22.1	53	619.730.00.1	57
601.733.00.1	60	617.180.00.1	14	619.261.22.1	53	619.731.00.1	57
601.736.00.1	59	617.181.00.1	14	619.267.22.1	52	619.732.00.1	57
601.737.00.1	60	617.190.00.1	14	619.300.00.1	46	619.733.00.1	57
601.738.00.1	59	619.020.00.1	10	619.302.00.1	46	619.734.00.1	57
601.741.00.1	61	619.021.00.1	10	619.311.00.1	46	619.735.00.1	57
601.742.00.1	61	619.022.00.1	10	619.312.00.1	46	619.736.00.1	57
601.761.00.1	57	619.023.00.1	10	619.321.00.1	46	619.737.00.1	57

Br. artikla	Strana	Br. artikla	Strana	Br. artikla	Strana	Br. artikla	Strana
619.738.00.1	56	620.083.00.1	17	620.163.00.1	19	620.331.00.1	44
619.739.00.1	56	620.084.00.1	17	620.164.00.1	19	620.332.00.1	21
620.003.00.1	16	620.085.00.1	17	620.165.00.1	19	620.333.00.1	21
620.004.00.1	15	620.086.00.1	17	620.166.00.1	19	620.334.00.1	21
620.005.00.1	15	620.087.00.1	17	620.173.00.1	19	620.335.00.1	21
620.006.00.1	15	620.090.00.1	20	620.174.00.1	19	620.336.00.1	21
620.007.00.1	15	620.091.00.1	20	620.175.00.1	19	620.337.00.1	21
620.010.00.1	15	620.092.00.1	20	620.176.00.1	19	620.338.00.1	21
620.011.00.1	15	620.093.00.1	20	620.177.00.1	19	620.339.00.1	21
620.012.00.1	15	620.094.00.1	20	620.184.00.1	19	620.347.00.1	21
620.013.00.1	15	620.095.00.1	20	620.185.00.1	19	620.353.00.1	19
620.014.00.1	15	620.096.00.1	20	620.230.00.1	20	620.354.00.1	19
620.015.00.1	15	620.097.00.1	20	620.231.00.1	20	620.355.00.1	19
620.016.00.1	15	620.100.00.1	18	620.232.00.1	20	620.380.00.1	26
620.017.00.1	15	620.101.00.1	18	620.233.00.1	20	620.381.00.1	26
620.020.00.1	16	620.102.00.1	18	620.234.00.1	20	620.382.00.1	26
620.021.00.1	16	620.103.00.1	18	620.235.00.1	20	620.391.00.1	26
620.022.00.1	16	620.104.00.1	18	620.236.00.1	20	620.392.00.1	26
620.023.00.1	16	620.105.00.1	18	620.240.00.1	20	620.400.00.1	24
620.024.00.1	16	620.106.00.1	18	620.241.00.1	20	620.401.00.1	24
620.025.00.1	16	620.107.00.1	18	620.242.00.1	20	620.402.00.1	24
620.031.00.1	16	620.108.00.1	18	620.250.00.1	21	620.403.00.1	24
620.032.00.1	16	620.111.00.1	18	620.251.00.1	21	620.404.00.1	24
620.033.00.1	16	620.112.00.1	18	620.252.00.1	21	620.405.00.1	24
620.034.00.1	16	620.113.00.1	18	620.253.00.1	21	620.406.00.1	24
620.035.00.1	16	620.114.00.1	18	620.254.00.1	21	620.407.00.1	24
620.036.00.1	16	620.115.00.1	18	620.255.00.1	21	620.410.00.1	24
620.037.00.1	16	620.116.00.1	18	620.256.00.1	21	620.411.00.1	24
620.042.00.1	16	620.117.00.1	18	620.257.00.1	21	620.412.00.1	24
620.043.00.1	16	620.121.00.1	18	620.290.00.1	26	620.413.00.1	24
620.044.00.1	16	620.122.00.1	18	620.291.00.1	26	620.414.00.1	24
620.045.00.1	16	620.123.00.1	18	620.300.00.1	23	620.415.00.1	24
620.046.00.1	16	620.124.00.1	18	620.301.00.1	23	620.416.00.1	24
620.047.00.1	16	620.125.00.1	18	620.302.00.1	23	620.420.00.1	24
620.054.00.1	16	620.126.00.1	18	620.303.00.1	23	620.421.00.1	24
620.057.00.1	16	620.127.00.1	18	620.304.00.1	23	620.424.00.1	24
620.061.00.1	17	620.131.00.1	18	620.305.00.1	23	620.490.00.1	26
620.062.00.1	17	620.132.00.1	18	620.306.00.1	23	620.491.00.1	26
620.063.00.1	17	620.133.00.1	18	620.307.00.1	23	620.502.00.1	24
620.064.00.1	17	620.135.00.1	18	620.308.00.1	23	620.503.00.1	24
620.065.00.1	17	620.136.00.1	18	620.309.00.1	23	620.504.00.1	24
620.066.00.1	17	620.137.00.1	18	620.310.00.1	23	620.505.00.1	24
620.067.00.1	17	620.142.00.1	18	620.311.00.1	23	620.506.00.1	24
620.070.00.1	17	620.143.00.1	18	620.312.00.1	23	620.510.00.1	24
620.071.00.1	17	620.147.00.1	18	620.313.00.1	23	620.511.00.1	24
620.072.00.1	17	620.150.00.1	19	620.314.00.1	23	620.512.00.1	24
620.073.00.1	17	620.151.00.1	19	620.315.00.1	23	620.520.00.1	24
620.074.00.1	17	620.152.00.1	19	620.316.00.1	23	620.521.00.1	24
620.075.00.1	17	620.153.00.1	19	620.320.00.1	23	620.522.00.1	25
620.076.00.1	17	620.154.00.1	19	620.321.00.1	23	620.523.00.1	25
620.077.00.1	17	620.155.00.1	19	620.322.00.1	23	620.524.00.1	25
620.080.00.1	17	620.156.00.1	19	620.324.00.1	23	620.525.00.1	25
620.081.00.1	17	620.157.00.1	19	620.329.00.1	21	620.526.00.1	25
620.082.00.1	17	620.162.00.1	19	620.330.00.1	44	620.527.00.1	25

Br. artikla	Strana	Br. artikla	Strana	Br. artikla	Strana
620.528.00.1	25	620.634.00.1	30	620.741.00.1	33
620.532.00.1	25	620.635.00.1	30	620.742.00.1	33
620.533.00.1	25	620.636.00.1	30	620.750.00.1	34
620.534.00.1	25	620.640.00.1	30	620.751.00.1	34
620.535.00.1	25	620.641.00.1	30	620.760.00.1	34
620.536.00.1	25	620.642.00.1	30	620.761.00.1	34
620.540.00.1	25	620.643.00.1	30	620.770.00.1	34
620.541.00.1	25	620.644.00.1	30	620.771.00.1	34
620.542.00.1	25	620.645.00.1	30	620.780.00.1	27
620.550.00.1	25	620.646.00.1	30	620.781.00.1	27
620.551.00.1	25	620.650.00.1	30	620.800.00.1	34
620.560.00.1	27	620.651.00.1	30	620.801.00.1	34
620.561.00.1	27	620.652.00.1	30	620.802.00.1	34
620.562.00.1	27	620.653.00.1	30	620.803.00.1	41
620.570.00.1	28	620.654.00.1	30	620.804.00.1	41
620.571.00.1	28	620.655.00.1	30	620.810.00.1	34
620.572.00.1	28	620.656.00.1	30	620.811.00.1	34
620.573.00.1	28	620.661.00.1	30	620.812.00.1	41
620.574.00.1	28	620.662.00.1	30	620.813.00.1	41
620.575.00.1	28	620.663.00.1	30	620.821.00.1	34
620.576.00.1	28	620.664.00.1	30	620.822.00.1	42
620.580.00.1	28	620.665.00.1	30	620.823.00.1	42
620.581.00.1	28	620.671.00.1	30	620.830.00.1	34
620.582.00.1	28	620.672.00.1	30	620.831.00.1	34
620.583.00.1	28	620.673.00.1	30	620.832.00.1	34
620.584.00.1	28	620.674.00.1	30	620.841.00.1	34
620.585.00.1	28	620.675.00.1	30	620.842.00.1	34
620.586.00.1	28	620.680.00.1	31	620.851.00.1	34
620.591.00.1	28	620.681.00.1	31	620.852.00.1	34
620.593.00.1	28	620.683.00.1	31	620.881.00.1	35
620.594.00.1	28	620.684.00.1	31	620.921.00.1	35
620.595.00.1	28	620.685.00.1	31	620.951.00.1	35
620.596.00.1	28	620.686.00.1	31	620.981.00.1	35
620.600.00.1	29	620.688.00.1	31	641.512.00.1	51
620.601.00.1	29	620.689.00.1	31	641.522.00.1	51
620.602.00.1	29	620.690.00.1	31	641.533.00.1	51
620.603.00.1	29	620.691.00.1	31	650.230.00.1	47
620.604.00.1	29	620.693.00.1	31	650.233.00.1	48
620.605.00.1	29	620.694.00.1	31	651.230.00.1	47
620.606.00.1	29	620.695.00.1	30	653.434.00.1	45
620.613.00.1	29	620.703.00.1	22	653.435.00.1	45
620.614.00.1	29	620.704.00.1	22	690.942.00.1	64
620.615.00.1	29	620.711.00.1	22		
620.620.00.1	30	620.712.00.1	22		
620.621.00.1	30	620.720.00.1	32		
620.622.00.1	30	620.721.00.1	32		
620.623.00.1	30	620.722.00.1	32		
620.624.00.1	30	620.723.00.1	22		
620.625.00.1	30	620.724.00.1	22		
620.626.00.1	30	620.727.00.1	22		
620.630.00.1	30	620.730.00.1	32		
620.631.00.1	30	620.731.00.1	32		
620.632.00.1	30	620.732.00.1	32		
620.633.00.1	30	620.740.00.1	33		

Geberit prodaja d.o.o., Ruše

Podružnica Zagreb
Samoborska 218
10090 Zagreb
Hrvatska

T +385 1 386 78 00
F +385 1 386 78 01
info.hr@geberit.com

www.geberit.hr