

**KOŁO
TEHNIČKI
KATALOG
2026/2027**

KOŁO REKORD

5

KOŁO IDOL

19

KOŁO SOLO

27

KOŁO LEHNEN

33

DODATAK

41



Koło Rekord

Umivaonici.....	6
Umivaonik za pranje ruku.....	6
Umivaonici.....	9
Podesti.....	10
Kupaonski namještaj.....	11
Baze za umivaonike.....	11
Bočni elementi.....	12
Pribor.....	13
WC školjke.....	14
Konzolne WC školjke.....	14
Podne WC školjke.....	14
WC sjedala.....	15
Kade.....	16
Kade od sanitarnog akrila.....	16

UMIVAONICI

Umivaonik za pranje ruku

Koło Rekord umivaonik za pranje ruku s asimetričnim preljevom

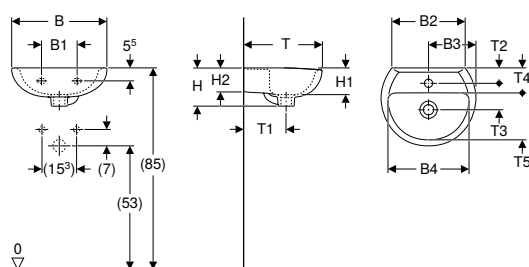

Tehnički podaci

Materijal	sanitarna keramika
-----------	--------------------

Br. art.	Boja / površina	Otvor za armaturu	Preljev	B1 [cm]	B2 [cm]	B3 [cm]	B4 [cm]	H [cm]	H1 [cm]	H2 [cm]	T [cm]	T1 [cm]	T2 [cm]	T3 [cm]	T4 [cm]	T5 [cm]	Površina za odlaganje
----------	-----------------	-------------------	---------	---------	---------	---------	---------	--------	---------	---------	--------	---------	---------	---------	---------	---------	-----------------------

B / širina: 40 cm

K92040000	bijela	bez	vidljivo, asimetrično	15	30,5		34	15,5	13	11	33	17			10	20	bez
K92140000	bijela	u sredini	vidljivo, asimetrično	15	30,5	20	34	15,5	13	11	33	17	6	11	10	20	bez

B / širina: 45 cm

K91045000	bijela	bez	vidljivo, asimetrično	18	34,5		39	17	12	13,5	37	18			11	23	bez
K91145000	bijela	u sredini	vidljivo, asimetrično	18	34,5	22,5	39	17	12	13,5	37	18	5,5	12,5	11	23	bez

Pribor

- Geberit direktni samočisteći sifon za umivaonik, s rozetom za ventil, horizontalni odvod
- Geberit direktni samočisteći sifon za umivaonik, horizontalni odvod
- Geberit odvod umivaonika, model koji štedi prostor, plitka izvedba, s čepom izljevog ventila koji se aktivira pritiskom
- Geberit pričvrtni materijal za umivaonik za pranje ruku

Koło Rekord umivaonik za pranje ruku

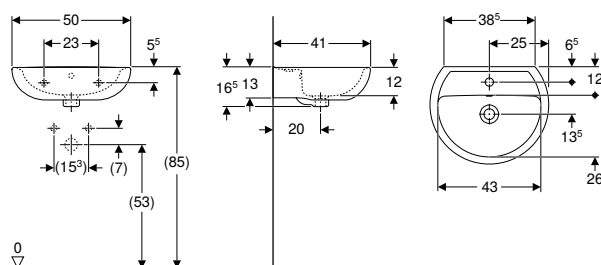

Tehnički podaci

Materijal	sanitarna keramika
-----------	--------------------

Svojstva

- Može se kombinirati s podestom
- Može se kombinirati s polupodestom

Br. art.	Boja / površina	Otvor za armaturu	Preljev	H [cm]	T [cm]	Površina za odlaganje
----------	-----------------	-------------------	---------	--------	--------	-----------------------

B / širina: 50 cm

K91050000	bijela	bez	vidljivo, simetrično	16,5	41	bez
K91150000	bijela	u sredini	vidljivo, simetrično	16,5	41	bez
K91450000	bijela / sjajno	u sredini	bez	16,5	41	bez
K91451000	bijela	bez	bez	16,5	41	bez

Može se kombinirati sa

- Koło Idol podest → str. 20
- Koło Rekord polupodest → str. 10

Pribor

- Geberit direktni samočisteći sifon za umivaonik, s rozetom za ventil, horizontalni odvod
- Geberit direktni samočisteći sifon za umivaonik, horizontalni odvod
- Geberit odvod umivaonika, model koji štedi prostor, plitka izvedba, s čepom izljevog ventila koji se aktivira pritiskom
- Geberit pričvrtni materijal za umivaonik za pranje ruku

Kofo Rekord umivaonik za pranje ruku, kvadratični dizajn, s asimetričnim preljevom

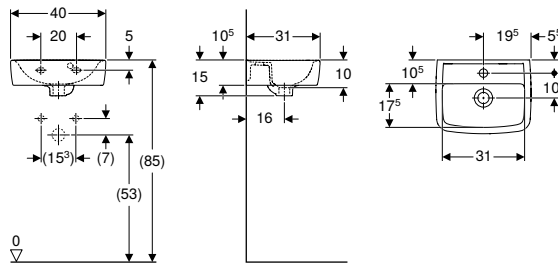

Tehnički podaci

Materijal	sanitarna keramika
-----------	--------------------

Svojstva

- Može se kombinirati s podestom
- Mogućnost spajanja s bazom umivaonika

Br. art.	Boja / površina	Otvor za armaturu	Preljev	H [cm]	T [cm]	Površina za odlaganje
----------	-----------------	-------------------	---------	--------	--------	-----------------------

B / širina: 40 cm

K91942000	bijela	u sredini	vidljivo, asimetrično	15	31	bez
-----------	--------	-----------	-----------------------	----	----	-----

Može se kombinirati sa

- Kofo Rekord baza za umivaonik za pranje ruku, s jednim vratima → str. 11
- Kofo Idol podest → str. 20

Pribor

- Geberit direktni samočišćeći sifon za umivaonik, s rozetom za ventil, horizontalni odvod
- Geberit direktni samočišćeći sifon za umivaonik, horizontalni odvod
- Geberit odvod umivaonika, model koji štedi prostor, plitka izvedba, s čepom izljevnoeg ventila koji se aktivira pritiskom
- Geberit pričvrtni materijal za umivaonik za pranje ruku

Kofo Rekord umivaonik za pranje ruku, kvadratični dizajn

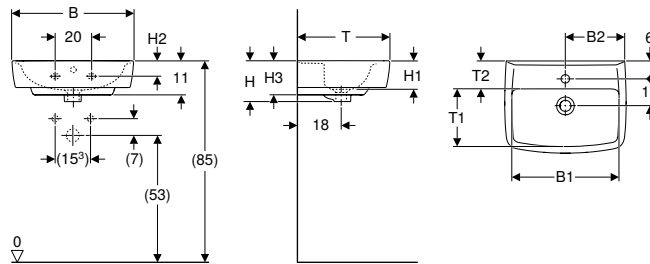

Tehnički podaci

Materijal	sanitarna keramika
-----------	--------------------

Svojstva

- Može se kombinirati s podestom
- Mogućnost spajanja s bazom umivaonika

Br. art.	Boja / površina	Otvor za armaturu	Preljev	B1 [cm]	B2 [cm]	H [cm]	H1 [cm]	H2 [cm]	H3 [cm]	T [cm]	T1 [cm]	T2 [cm]	Površina za odlaganje
----------	-----------------	-------------------	---------	---------	---------	--------	---------	---------	---------	--------	---------	---------	-----------------------

B / širina: 45 cm

K91945000	bijela	u sredini	vidljivo, simetrično	39	22	16	11	5,5	12,5	34	19	11,5	bez
-----------	--------	-----------	----------------------	----	----	----	----	-----	------	----	----	------	-----

B / širina: 50 cm

K91952000	bijela	u sredini	vidljivo, simetrično	44	24,5	17	12	5	14	38	23	12	bez
-----------	--------	-----------	----------------------	----	------	----	----	---	----	----	----	----	-----

Može se kombinirati sa

- Kofo Rekord baza za umivaonik za pranje ruku, s jednim vratima → str. 11
- Kofo Idol podest → str. 20

Pribor

- Geberit direktni samočišćeći sifon za umivaonik, s rozetom za ventil, horizontalni odvod
- Geberit direktni samočišćeći sifon za umivaonik, horizontalni odvod
- Geberit odvod umivaonika, model koji štedi prostor, plitka izvedba, s čepom izljevnoeg ventila koji se aktivira pritiskom
- Geberit pričvrtni materijal za umivaonik za pranje ruku

Koło Rekord set umivaonika za pranje ruku s bazom, jedna vrata

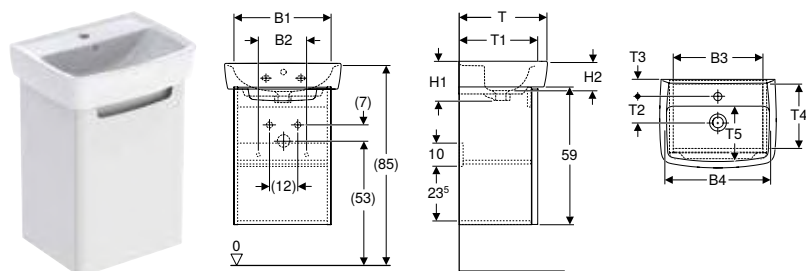

Primjene

- Prikladno za ugradnju u male kupaonice i WC-e za goste

Tehnički podaci

Materijal	Sanitarna keramika / komprimirana dvoslojna iverica visoke gustoće
-----------	--

Svojstva

- Otvaranje vrata lijevo ili desno
- Konzolni model
- S jednim vratima
- S fiksnom policom

Opseg isporuke

- Baza za mali umivaonik za ruke
- Pričvrсни materijal
- Umivaonik za pranje ruku

Br. art.	Boja / površina	Otvor za armaturu	Preljev	B [cm]	B1 [cm]	B2 [cm]	B3 [cm]	B4 [cm]	Širina umivaonika [cm]	H [cm]	H1 [cm]	H2 [cm]	T [cm]	T1 [cm]	T2 [cm]	T3 [cm]	T4 [cm]	T5 [cm]	Površina za odlaganje
K99024000	bijela / lakirano, visoki sjaj	u sredini	vidljivo, simetrično	40	32,5	11,5	29,5	31	40	74	15	10	31	28,5	10,5	5,5	25,5	17,5	bez
K99025000	bijela / sjajno	u sredini	vidljivo, simetrično	50	41	20,5	38,5	44	50	76	17	12	38	34	12	6	31	23	bez

Naručuje se dodatno

- Noge

Može se kombinirati sa

- Koło Rekord set nogu → str. 13

Umivaonici

Koło Rekord umivaonik

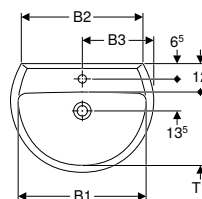
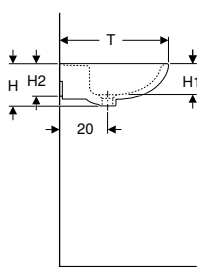
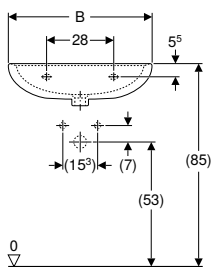

Tehnički podaci

Materijal	sanitarna keramika
-----------	--------------------

Svojstva

- Može se kombinirati s polupodestom
- Može se kombinirati s podestom

Br. art.	Boja / površina	Otvor za armaturu	Preljev	B1 [cm]	B2 [cm]	B3 [cm]	H [cm]	H1 [cm]	H2 [cm]	T [cm]	T1 [cm]	Površina za odlaganje
----------	-----------------	-------------------	---------	---------	---------	---------	--------	---------	---------	--------	---------	-----------------------

B / širina: 55 cm

K91155000	bijela	u sredini	vidljivo, simetrično	48	47	27,5	17,5	13	13	42	26	bez
K91055000	bijela	bez	vidljivo, simetrično	48	47		17,5	13	13	42	26	bez

B / širina: 60 cm

K91160000	bijela	u sredini	vidljivo, simetrično	54	51	30	18	13	14	45,5	30	bez
K91460000	bijela / sjajno	u sredini	bez	54	51	30	18	13	14	45,5	30	bez
K91060000	bijela	bez	vidljivo, simetrično	54	51		18	13	14	45,5	30	bez
K91461000	bijela / sjajno	bez	bez	54	51		18	13	14	45,5	30	bez

B / širina: 65 cm

K91165000	bijela	u sredini	vidljivo, simetrično	58	56	32,5	19	14	15	49	34	bez
K91065000	bijela	bez	vidljivo, simetrično	58	56		19	14	15	49	34	bez

Može se kombinirati sa

- Koło Idol podest → str. 20
- Koło Rekord polupodest → str. 10

Pribor

- Geberit direktni samočisteći sifon za umivaonik, s rozetom za ventil, horizontalni odvod
- Geberit direktni samočisteći sifon za umivaonik, horizontalni odvod
- Geberit odvod umivaonika, model koji štedi prostor, plitka izvedba, s čepom izljevno ventila koji se aktivira pritiskom
- Geberit pričvrtni materijal za umivaonik

Koło Rekord umivaonik, kvadratični dizajn

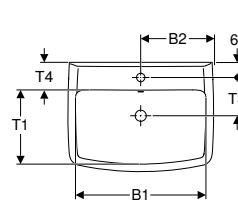
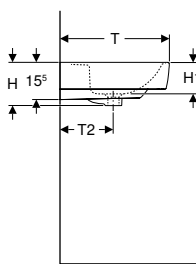
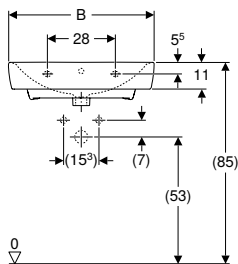

Tehnički podaci

Materijal	sanitarna keramika
-----------	--------------------

Svojstva

- Može se kombinirati s polupodestom
- Može se kombinirati s podestom

Br. art.	Boja / površina	Otvor za armaturu	Preljev	B1 [cm]	B2 [cm]	H [cm]	H1 [cm]	T [cm]	T1 [cm]	T2 [cm]	T3 [cm]	T4 [cm]	Površina za odlaganje
----------	-----------------	-------------------	---------	---------	---------	--------	---------	--------	---------	---------	---------	---------	-----------------------

B / širina: 55 cm

K91955000	bijela	u sredini	vidljivo, simetrično	49	27,5	17,5	12,5	42	27	20	13,5	10,5	bez
-----------	--------	-----------	----------------------	----	------	------	------	----	----	----	------	------	-----

B / širina: 60 cm

K91962000	bijela	u sredini	vidljivo, simetrično	54	30	18	13	45	30	22	15,5	12	bez
-----------	--------	-----------	----------------------	----	----	----	----	----	----	----	------	----	-----

Može se kombinirati sa

- Koło Idol podest → str. 20
- Koło Rekord polupodest → str. 10
- Koło Rekord baza za umivaonik, s jednim vratima → str. 12

Pribor

- Geberit direktni samočisteći sifon za umivaonik, s rozetom za ventil, horizontalni odvod
- Geberit direktni samočisteći sifon za umivaonik, horizontalni odvod
- Geberit odvod umivaonika, model koji štedi prostor, plitka izvedba, s čepom izljevno ventila koji se aktivira pritiskom
- Geberit pričvrtni materijal za umivaonik

Koło Rekord set umivaonika s bazom, jedna vrata

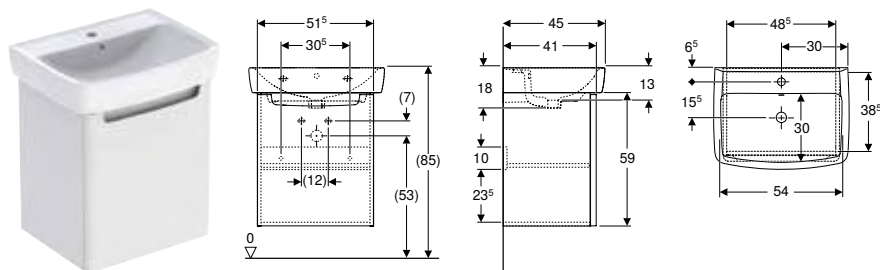

Primjene

- Prikladno za ugradnju u male kupaonice i WC-e za goste

Tehnički podaci

Materijal	Sanitarna keramika / komprimirana dvoslojna iverica visoke gustoće
-----------	--

Svojstva

- Konzolni model
- S fiksnom policom
- S jednim vratima
- Otvaranje vrata lijevo ili desno

Opseg isporuke

- Umivaonik
- Baza za umivaonik
- Pričvrсни materijal

Br. art.	Boja / površina	Otvor za armaturu	Preljev	B [cm]	Širina umivaonika [cm]	H [cm]	T [cm]	Površina za odlaganje
K99026000	bijela / sjajno	u sredini vidljivo, simetrično		60	60	77	45	bez

Naručuje se dodatno

- Noge

Pribor

- Geberit direktni samočisteći sifon za umivaonik, horizontalni odvod
- Geberit pričvrсни materijal za umivaonik

Podesti

Koło Rekord polupodest

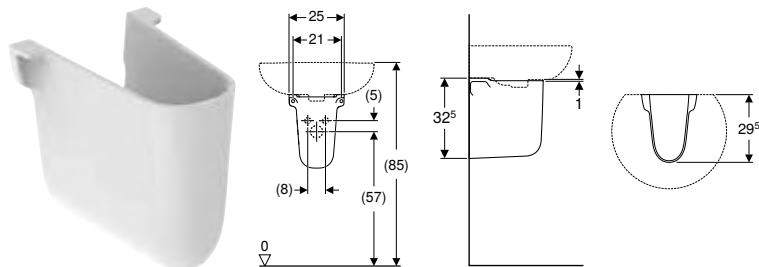

Tehnički podaci

Materijal	sanitarna keramika
-----------	--------------------

Br. art.	Boja / površina	B [cm]	H [cm]	T [cm]
K97101000	bijela	25	32,5	29,5

Može se kombinirati sa

- Koło Rekord umivaonik za pranje ruku → str. 6
- Koło Rekord umivaonik → str. 9
- Koło Idol umivaonik → str. 20
- Koło Rekord umivaonik, kvadratični dizajn → str. 9

KUPAONSKI NAMJEŠTAJ

Baze za umivaonike

Koło Rekord baza za umivaonik za pranje ruku, s jednim vratima

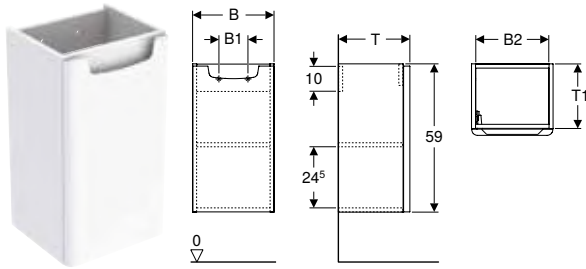

Tehnički podaci

Materijal	dvoslojna iverica visoke gustoće
-----------	----------------------------------

Opseg isporuke

- Pričvrsni materijal
- Baza za umivaonik

Svojstva

- FSC™ C134279 certificiran
- Vrata s mehanizmom za prigušivanje
- Otvaranje vrata lijevo ili desno
- Otporno na vlagu
- Konzolni model
- S funkcijom podupiranja
- S jednim vratima
- S fiksnom policom

Br. art.	Boja / površina	B [cm]	Širina umivaonika [cm]	H [cm]	T [cm]	Vrata
89541000	bijela / lakirano, visoki sjaj	32,5	40	59	28,5	Graničnik lijevo ili desno
89543000	bijela / lakirano, visoki sjaj	41,7	50	59	34	Graničnik lijevo ili desno

Naručuje se dodatno

- Umivaonik

Može se kombinirati sa

- Koło Rekord umivaonik za pranje ruku, kvadratični dizajn → str. 7
- Koło Rekord umivaonik za pranje ruku, kvadratični dizajn, s asimetričnim preljevom → str. 7

Pribor

- Geberit direktni samočisteći sifon za umivaonik, model koji štedi prostor, horizontalni odvod
- Koło Rekord set nogu → str. 13

Koło Rekord baza za umivaonik, s jednim vratima

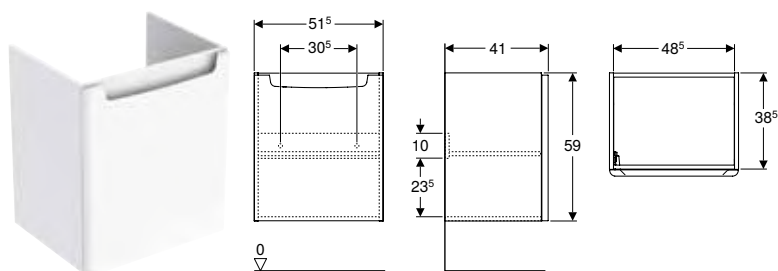

Tehnički podaci

Materijal dvoslojna iverica visoke gustoće

Opseg isporuke

- Pričvrсни materijal
- Baza za umivaonik

Svojstva

- FSC™ C134279 certificiran
- Vrata s mehanizmom za prigušivanje
- Otvaranje vrata lijevo ili desno
- Otporno na vlagu
- Konzolni model
- S funkcijom podupiranja
- S jednim vratima
- S fiksnom policom

Br. art.	Boja / površina	B [cm]	Širina umivaonika [cm]	H [cm]	T [cm]	Vrata
89545000	bijela / lakirano, visoki sjaj	51,5	60	59	41	Graničnik lijevo ili desno

Naručuje se dodatno

- Umivaonik

Može se kombinirati sa

- Koło Rekord umivaonik, kvadratični dizajn → str. 9

Pribor

- Geberit direktni samočisteći sifon za umivaonik, model koji štedi prostor, horizontalni odvod

Bočni elementi

Koło Rekord visoki element s dvoja vrata

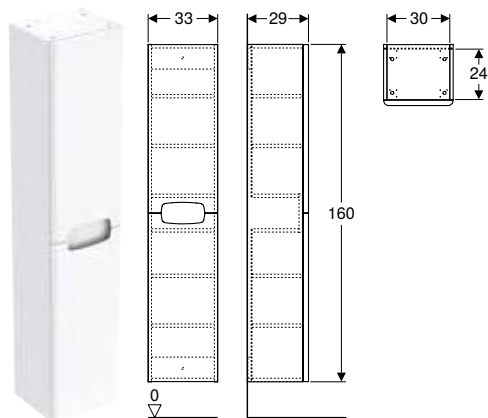

Tehnički podaci

Materijal dvoslojna iverica visoke gustoće

Opseg isporuke

- Visoki element
- Pričvrсни materijal

Svojstva

- FSC™ C134279 certificiran
- Konzolni model
- Vrata s mehanizmom za prigušivanje
- S dvoja vrata
- Ručka za otvaranje
- Otporno na vlagu
- S dvije police podesive po visini u donjem dijelu elementa
- S dvije police podesive po visini u gornjem dijelu elementa
- S učvršćenjem za košaru za rublje

Br. art.	Boja / površina	B [cm]	H [cm]	T [cm]
88393000	bijela / lakirano, visoki sjaj	33	160	29

Može se kombinirati sa

- Koło Rekord set nogu → str. 13
- Koło Rekord košara za rublje → str. 13

Pripor

Koło Rekord košara za rublje

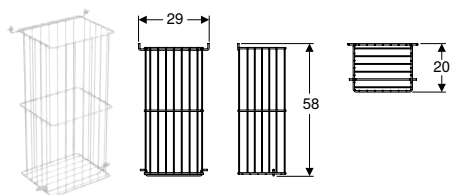

Tehnički podaci

Materijal	nehrđajući čelik
-----------	------------------

Opseg isporuke

- Košara za rublje
- Pričvrtni materijal

Br. art.	Boja / površina	B [cm]	H [cm]	T [cm]
88416000	bijela / mat	29	58	20

Može se kombinirati sa

- Koło Rekord visoki element s dvoja vrata → str. 12

Koło Rekord set nogu

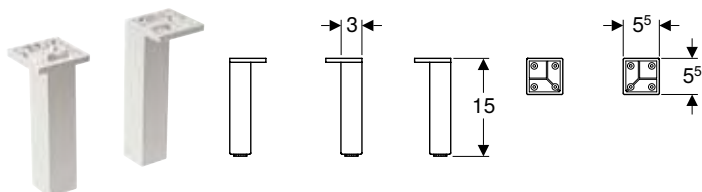

Tehnički podaci

Materijal	nehrđajući čelik
-----------	------------------

Opseg isporuke

- Set od 2 komada

Br. art.	Boja / površina	H [cm]
99274000	srebrne boje / satinirano	15

Može se kombinirati sa

- Koło Rekord set umivaonika za pranje ruku s bazom, jedna vrata → str. 8
- Koło Rekord visoki element s dvoja vrata → str. 12

Pripor

- Koło Rekord baza za umivaonik, s jednim vratima → str. 12

WC ŠKOLJKE

Konzolne WC školjke

Koło Rekord konzolna WC školjka

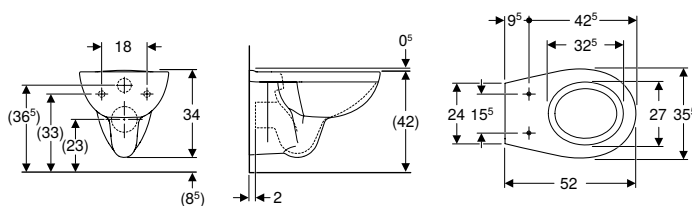

Primjene

- Za ugradbene vodokotliče

Tehnički podaci

Materijal	sanitarna keramika
-----------	--------------------

Svojstva

- Konzolni model
- S rubom za ispiranje
- Tip 1, puna količina ispiranja 6 / 5 l, prema EN 997
- Ispire s 4.5 l

Br. art.	Boja / površina	B [cm]	H [cm]	T [cm]
K93101000	bijela	35,5	34	52

Naručuje se dodatno

- WC sjedalo

Može se kombinirati sa

- Koło Rekord WC sjedalo, učvršćenje odozgo → str. 15
- Koło Rekord WC sjedalo, učvršćenje odozdo → str. 15

Podne WC školjke

Koło Rekord set podne WC školjke s monoblok vodokotličem

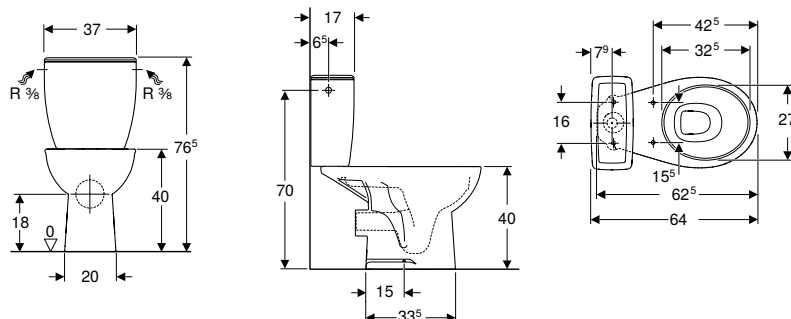

Primjene

- Za priključke vode 3/8"

Tehnički podaci

Tvorničke postavke količine ispiranja	6 l / 3 l
Područje podešavanja velike količine vode za ispiranje	4,5 l / 6 l
Područje podešavanja male količine vode za ispiranje	3 l
Materijal	sanitarna keramika

Svojstva

- Podni model
- Dvokoličinsko ispiranje
- Učvršćenje vijkom
- Tip 1, puna količina ispiranja 6 / 4 l, prema EN 997
- Priključak vode bočno
- Horizontalni odvod

Opseg isporuke

- WC školjka
- Nadžbukni vodokotlić monoblok
- Unutarnja garnitura
- Pričvrtni materijal

Br. art.	Boja / površina	B [cm]	H [cm]	T [cm]
K99034000	bijela	37	76,5	64

Naručuje se dodatno

- WC sjedalo

Može se kombinirati sa

- Koło Rekord WC sjedalo, učvršćenje odozgo → str. 15
- Koło Rekord WC sjedalo, učvršćenje odozdo → str. 15

WC sjedala

Koło Rekord WC sjedalo, učvršćenje odozdo

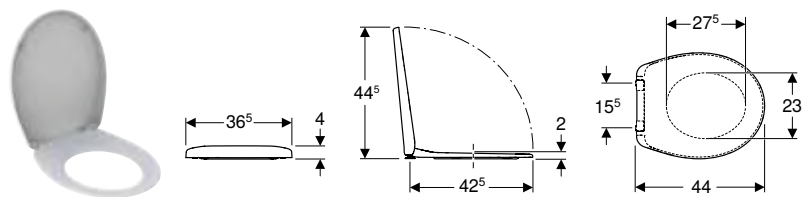

Tehnički podaci

Materijal	termoplast
Razmak ovjesa	15,5 cm

Svojstva

- Preklonni poklopac WC-a

Br. art.	Boja / površina	B [cm]	H [cm]	T [cm]	Funkcija SoftClosing	Učvršćenje	Materijal okova
K90123000	bijela / sjajno	36,5	4	44	ne	odozdo	nehrđajući čelik

Može se kombinirati sa

- Koło Rekord konzolna WC školjka → str. 14
- Koło Rekord set podne WC školjke s monoblok vodokotlićem → str. 14

Koło Rekord WC sjedalo, učvršćenje odozgo

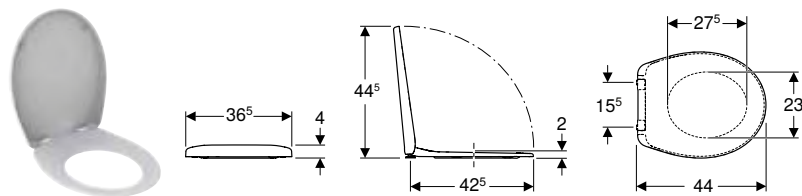

Tehnički podaci

Materijal	termoplast
Razmak ovjesa	15,5 cm

Svojstva

- Preklonni poklopac WC-a

Br. art.	Boja / površina	B [cm]	H [cm]	T [cm]	QuickRelease-Funktion	Funkcija SoftClosing	Učvršćenje	Materijal okova
K90124000	bijela / sjajno	36,5	4	44	ne	ne	odozgo	metal
K90125000	bijela / sjajno	36,5	4	44	ne	da	odozgo	metal
K90126000	bijela / sjajno	36,5	4	44	Da, sa šarkama QuickRelease	da	odozgo	nehrđajući čelik

Može se kombinirati sa

- Koło Rekord konzolna WC školjka → str. 14
- Koło Rekord set podne WC školjke s monoblok vodokotlićem → str. 14

Koło Rekord WC sjedalo, sandwich profil, učvršćenje odozdo

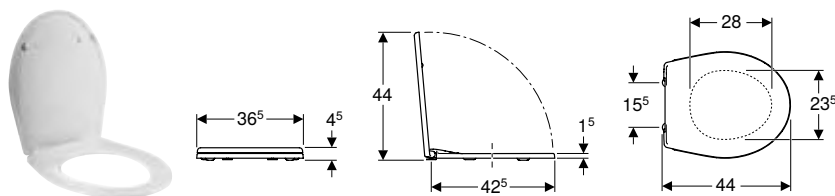

Tehnički podaci

Materijal	plastika
Razmak ovjesa	15,5 cm

Svojstva

- Sandwich profil

Br. art.	Boja / površina	B [cm]	H [cm]	T [cm]	QuickRelease-Funktion	Funkcija SoftClosing	Učvršćenje	Materijal okova
K90113000	bijela / plastika	36,5	4,5	44	ne	ne	odozdo	plastika
K90117000	bijela / plastika	36,5	4,5	44	ne	da	odozdo	plastika

KADE

Kade od sanitarnog akrila

Koło Rekord pravokutna kada s nogicama

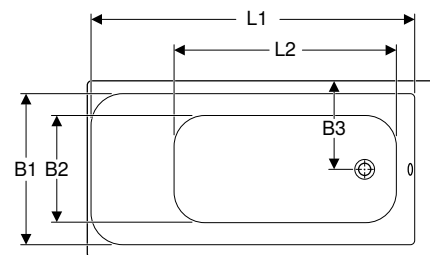
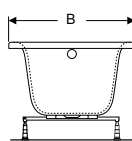
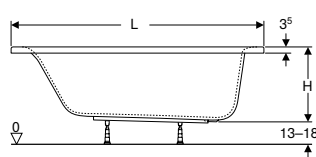

Primjene

- Za privatne kupaonice i hotele
- Za ugradnju s nogama za kadu ili nosačima kade

Tehnički podaci

Materijal	sanitarni akril
-----------	-----------------

Svojstva

- Pravokutna
- Odvod na kraju za noge
- Rupa za odvod \varnothing 52 mm

Opseg isporuke

- Kada
- Set nogu

Br. art.	Boja / površina	L [cm]	L1 [cm]	L2 [cm]	B [cm]	B1 [cm]	B2 [cm]	B3 [cm]	H [cm]	Ukupni volumen [l]	S otvorom za preljev
XWP1640000	bijela / sjajno	140	127,6	91,5	70	62,5	44,5	35	41,7	138	Da
XWP1650000	bijela / sjajno	150	137,6	101,5	70	62,5	44,5	35	41,7	151	Da
XWP1660000	bijela / sjajno	160	147,6	101,6	70	65,2	44,5	35	41,7	163	Da
XWP1670000	bijela / sjajno	170	157,6	111,6	70	65,2	44,5	35	41,7	176	Da
XWP1671000	bijela / sjajno	170	157,6	111,6	75	70,2	50,5	37,5	41,7	195	Da

Može se kombinirati sa

- Koło Uni 2 prednja oplata pravokutnu kadu
- Koło Uni 2 bočna oplata za pravokutnu kadu

Pribor

- Geberit odvod za kade s aktiviranjem odvrtnjem, d52, sa setom za finu montažu



Koło Idol

Umivaonici.....	20
Umivaonici.....	20
Podesti	20
WC školjke.....	21
Konzolne WC školjke	21
Podne WC školjke	21
WC sjedala.....	23
Nazidni vodokotlići	24
Nazidni vodokotlići za WC od sanitarne keramike	24

UMIVAONICI

Umivaonici

Koło Idol umivaonik

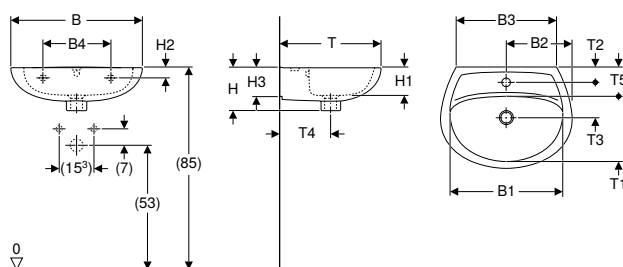

Tehnički podaci

Materijal	sanitarna keramika
-----------	--------------------

Opseg isporuke

- Umivaonik

Svojstva

- Konzolni model
- Može se kombinirati s podestom
- Može se kombinirati s polupodestom

Br. art.	Boja / površina	Otvor za armaturu	Preljev	B [cm]	B1 [cm]	B2 [cm]	B3 [cm]	B4 [cm]	H [cm]	H1 [cm]	H2 [cm]	H3 [cm]	T [cm]	T1 [cm]	T2 [cm]	T3 [cm]	T4 [cm]	T5 [cm]	Površina za odlaganje
M11050000	bijela / sjajno	bez	vidljivo, simetrično	50	43	39,5	25	18,5	12,5	4,5	11,5	41	26,5				20	11,5	bez
M11150000	bijela / sjajno	u sredini	vidljivo, simetrično	50	43	25	39,5	25	18,5	12,5	4,5	11,5	41	26,5	5,5	14,5	20	11,5	bez
M11055000	bijela / sjajno	bez	vidljivo, simetrično	55	47,5	42	28	18	12	4,5	12,5	43	27,5				21,5	11,5	bez
M11155000	bijela / sjajno	u sredini	vidljivo, simetrično	55	47,5	27,5	42	28	18	12	4,5	12,5	43	27,5	6,5	15	21,5	11,5	bez
M11060000	bijela / sjajno	bez	vidljivo, simetrično	60	51,5	47,5	28	19	11,5	5	16	46	29				22	12	bez
M11160000	bijela / sjajno	u sredini	vidljivo, simetrično	60	51,5	30	47,5	28	19	11,5	5	16	46	29	6,5	15,5	22	12	bez

Može se kombinirati sa

- Koło Rekord polupodest → str. 10
- Koło Idol podest → str. 20

Pribor

- Geberit direktni samočisteći sifon za umivaonik, s rozetom za ventil, horizontalni odvod
- Geberit direktni samočisteći sifon za umivaonik, horizontalni odvod

Podesti

Koło Idol podest

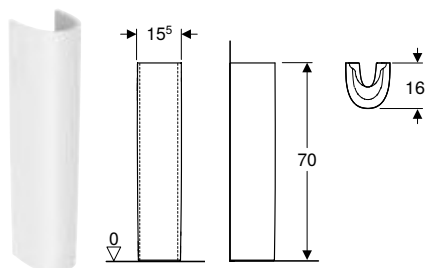

Tehnički podaci

Materijal	sanitarna keramika
-----------	--------------------

Opseg isporuke

- Podest

Br. art.	Boja / površina	B [cm]	H [cm]	T [cm]
77001000	bijela	15,5	70	16

Može se kombinirati sa

- Koło Rekord umivaonik za pranje ruku → str. 6
- Koło Rekord umivaonik → str. 9
- Koło Rekord umivaonik, kvadratični dizajn → str. 9
- Koło Idol umivaonik → str. 20
- Koło Rekord umivaonik za pranje ruku, kvadratični dizajn, s asimetričnim preljevom → str. 7
- Koło Rekord umivaonik za pranje ruku, kvadratični dizajn → str. 7

WC ŠKOLJKE

Konzolne WC školjke

Koło Idol konzolna WC školjka

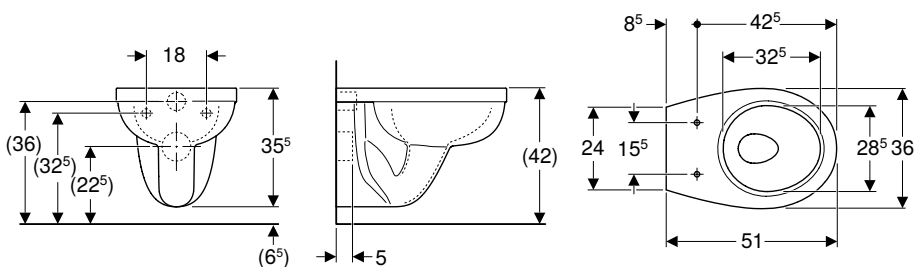

Primjene

- Za ugradbene vodokotliče

Tehnički podaci

Materijal	sanitarna keramika
-----------	--------------------

Svojstva

- Konzolni model
- S rubom za ispiranje
- Tip 1, puna količina ispiranja 6 l, prema EN 997

Opseg isporuke

- WC školjka

Br. art.	Boja / površina	B [cm]	H [cm]	T [cm]
M13100000	bijela	36	35,5	51

Naručuje se dodatno

- WC sjedalo

Može se kombinirati sa

- Koło Idol WC sjedalo, učvršćenje odozdo → str. 23
- Koło Idol WC sjedalo, učvršćenje odozgo → str. 24
- Koło Idol WC sjedalo, učvršćenje odozgo

Podne WC školjke

Koło Idol podna WC školjka, horizontalni odvod

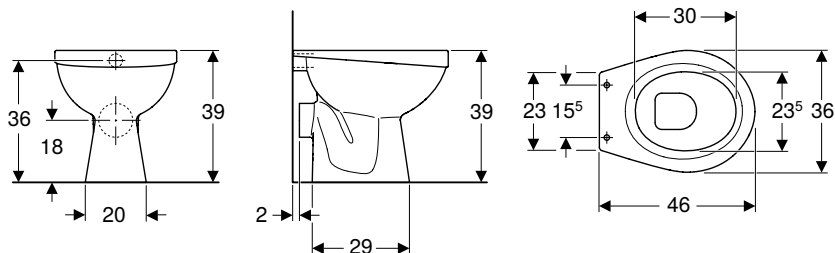

Primjene

- Prikladno za ugradnju u male kupaonice i WC-e za goste

Tehnički podaci

Materijal	sanitarna keramika
-----------	--------------------

Svojstva

- Podni model
- S rubom za ispiranje
- Horizontalni odvod
- Tip 1, puna količina ispiranja 6 l, prema EN 997

Opseg isporuke

- WC školjka

Br. art.	Boja / površina	B [cm]	H [cm]	T [cm]
M13000000	bijela / sjajno	36	39	46

Naručuje se dodatno

- WC sjedalo

Može se kombinirati sa

- Koło Idol WC sjedalo, učvršćenje odozdo → str. 23
- Koło Idol WC sjedalo, učvršćenje odozgo → str. 24
- Koło Idol WC sjedalo, učvršćenje odozgo

Koło Idol podna WC školjka, vertikalni odvod

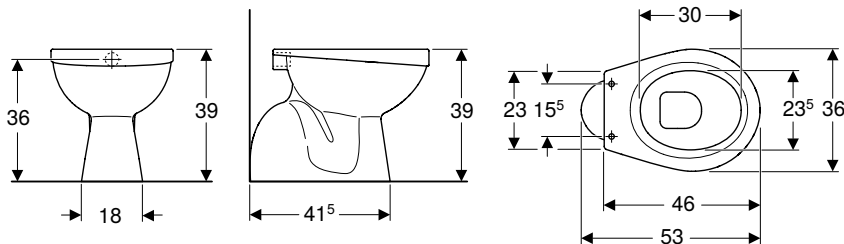

Primjene

- Prikladno za ugradnju u male kupaonice i WC-e za goste

Tehnički podaci

Materijal	sanitarna keramika
-----------	--------------------

Svojstva

- Podni model
- S rubom za ispiranje
- Vertikalni odvod
- Tip 1, puna količina ispiranja 6 l, prema EN 997

Opseg isporuke

- WC školjka

Br. art.	Boja / površina	B [cm]	H [cm]	T [cm]
M13001000	bijela / sjajno	36	39	53

Naručuje se dodatno

- WC sjedalo

Može se kombinirati sa

- Koło Idol WC sjedalo, učvršćenje odozdo → str. 23
- Koło Idol WC sjedalo, učvršćenje odozgo → str. 24
- Koło Idol WC sjedalo, učvršćenje odozgo

Koło Idol podna WC školjka za monoblok vodokotlić, horizontalni odvod

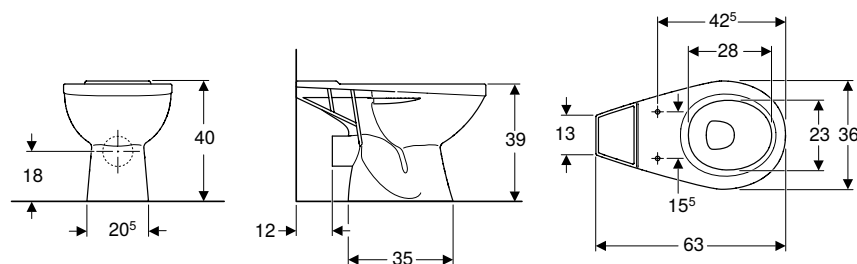

Primjene

- Za priključke vode 1/2'
- Prikladno za ugradnju u male kupaonice i WC-e za goste

Tehnički podaci

Materijal	sanitarna keramika
-----------	--------------------

Svojstva

- Podni model
- Horizontalni odvod
- S rubom za ispiranje
- Vidljivo pričvršćenje
- Tip 1, puna količina ispiranja 6 / 5 l, prema EN 997

Opseg isporuke

- WC školjka

Br. art.	Boja / površina	B [cm]	H [cm]	T [cm]
M13200000	bijela / sjajno	36	40	63

Naručuje se dodatno

- Vodokotlić
- WC sjedalo
- Pričvrtni materijal

Može se kombinirati sa

- Koło Idol nazidni vodokotlić monoblok, dvokoličinsko ispiranje, bočno priključno koljeno → str. 24
- Koło Idol WC sjedalo, učvršćenje odozdo → str. 23
- Koło Idol WC sjedalo, učvršćenje odozgo → str. 24
- Koło Idol WC sjedalo, učvršćenje odozgo

Koło Idol podna WC školjka za monoblok vodokotlić, WC školjka, vertikalni odvod

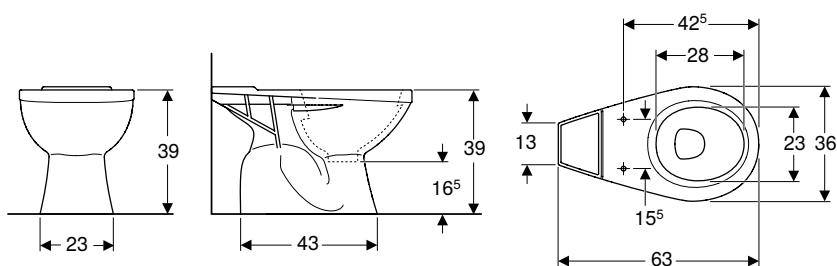

Primjene

- Prikladno za ugradnju u male kupaonice i WC-e za goste

Tehnički podaci

Materijal	sanitarna keramika
-----------	--------------------

Svojstva

- Podni model
- Vertikalni odvod
- Tip 1, puna količina ispiranja 6 / 5 l, prema EN 997
- S rubom za ispiranje

Opseg isporuke

- WC školjka

Br. art.	Boja / površina	B [cm]	H [cm]	T [cm]
M13201000	bijela / sjajno	36	39	63

Naručuje se dodatno

- WC sjedalo
- Vodokotlić
- Pričvrtni materijal

Može se kombinirati sa

- Koło Idol nazidni vodokotlić monoblok, dvokoličinsko ispiranje, bočno priključno koljeno → str. 24
- Koło Idol WC sjedalo, učvršćenje odozdo → str. 23
- Koło Idol WC sjedalo, učvršćenje odozgo → str. 24
- Koło Idol WC sjedalo, učvršćenje odozgo

WC sjedala

Koło Idol WC sjedalo, učvršćenje odozdo

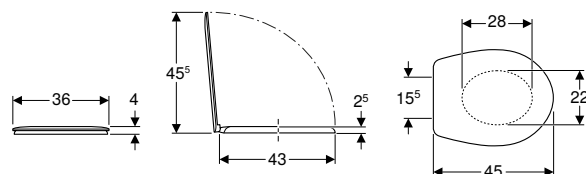

Tehnički podaci

Materijal	duroplast
Razmak ovjesa	15,5 cm

Opseg isporuke

- WC sjedalo

Svojstva

- WC sjedalo od Duroplasta
- Sandwich profil

Br. art.	Boja / površina	B [cm]	H [cm]	T [cm]	QuickRelease-Funktion	Funkcija SoftClosing	Učvršćenje	Materijal okova
10113000	bijela / sjajno	36	4	45	ne	ne	odozdo	metal

Može se kombinirati sa

- Koło Idol set podne WC školjke s monoblok vodokotlićem, vertikalni odvod, s WC sjedalom
- Koło Idol podna WC školjka, horizontalni odvod
- Koło Idol set podne WC školjke s monoblok vodokotlićem, horizontalni odvod, s WC sjedalom
- Koło Idol podna WC školjka, horizontalni odvod → str. 21
- Koło Idol podna WC školjka, vertikalni odvod → str. 22
- Koło Idol konzolna WC školjka → str. 21
- Koło Idol podna WC školjka za monoblok vodokotlić, WC školjka, vertikalni odvod → str. 23
- Koło Idol podna WC školjka za monoblok vodokotlić, horizontalni odvod → str. 22

Koło Idol WC sjedalo, učvrščenje odozgo

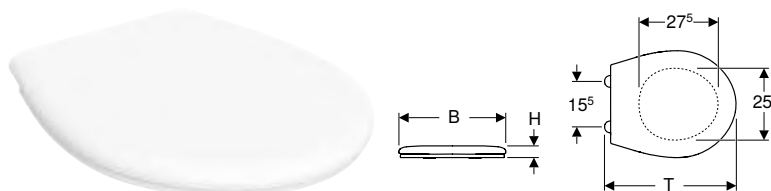

Tehnički podaci

Materijal	plastika
Razmak ovjesa	15,5 cm

Opseg isporuke

- WC sjedalo

Svojstva

- Sandwich profil

Br. art.	Boja / površina	B [cm]	H [cm]	T [cm]	QuickRelease-Funktion	Funkcija SoftClosing	Učvrščenje	Materijal okova
10131000	bijela / sjajno	37,5	4	46	ne	ne	odozgo	plastika
10134000	bijela / sjajno	37,5	4	46	ne	da	odozgo	plastika

Može se kombinirati sa

- Koło Idol set podne WC školjke s monoblok vodokotlićem, vertikalni odvod, s WC sjedalom
- Koło Idol set podne WC školjke s monoblok vodokotlićem, horizontalni odvod, s WC sjedalom
- Koło Idol podna WC školjka, horizontalni odvod
- Koło Idol set podne WC školjke s monoblok vodokotlićem, horizontalni odvod, s WC sjedalom
- Koło Idol podna WC školjka, horizontalni odvod → str. 21
- Koło Idol podna WC školjka, vertikalni odvod → str. 22
- Koło Idol konzolna WC školjka → str. 21
- Koło Idol podna WC školjka za monoblok vodokotlić, WC školjka, vertikalni odvod → str. 23
- Koło Idol podna WC školjka za monoblok vodokotlić, horizontalni odvod → str. 22

NAZIDNI VODOKOTLIČI

Nazidni vodokotliči za WC od sanitarne keramike

Koło Idol nazidni vodokotlić monoblok, dvokoličinsko ispiranje, bočno priključno koljeno

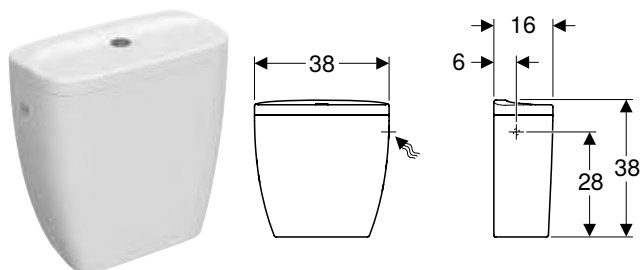

Primjene

- Za montažu monobloka
- Za priključke vode 3/8"

Tehnički podaci

Tvorničke postavke količine ispiranja	61 / 31
Materijal	sanitarna keramika

Svojstva

- Monoblok
- Dvokoličinsko ispiranje
- Priključak vode bočno

Opseg isporuke

- Unutarnja garnitura

Br. art.	Boja / površina	B [cm]	H [cm]	T [cm]
M14020000	bijela / sjajno	38	37	15,5

Može se kombinirati sa

- Koło Idol podna WC školjka za monoblok vodokotlić, horizontalni odvod → str. 22
- Koło Idol podna WC školjka za monoblok vodokotlić, WC školjka, vertikalni odvod → str. 23



Kofo Solo

Umivaonici.....	28
Umivaonik za pranje ruku.....	28
Umivaonici.....	29
Kupaonski namještaj.....	29
Setovi baza za umivaonik s umivaonicima.....	29
WC školjke.....	31
Podne WC školjke.....	31
WC sjedala.....	31

UMIVAONICI

Umivaonik za pranje ruku

Kofo Solo umivaonik za pranje ruku

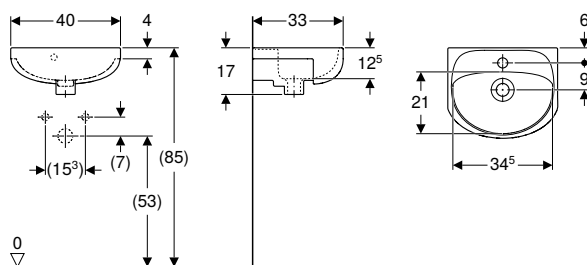

Primjene

- Prikladno za ugradnju u male kupaonice i WC-e za goste
- Za montažu na bazu umivaonika

Opseg isporuke

- Umivaonik za pranje ruku

Tehnički podaci

Materijal	sanitarna keramika
-----------	--------------------

Br. art.	Boja / površina	Otvor za armaturu	Preljev	B [cm]	H [cm]	T [cm]	Površina za odlaganje
72942000	bijela / sjajno	u sredini vidljivo, simetrično		40	17	33	bez

Pribor

- Geberit direktni samočisteći sifon za umivaonik, s rozetom za ventil, horizontalni odvod
- Geberit direktni samočisteći sifon za umivaonik, horizontalni odvod

Kofo Solo umivaonik za pranje ruku

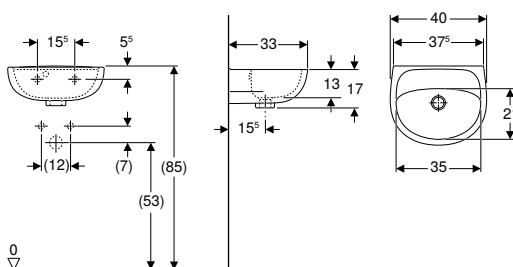

Primjene

- Prikladno za ugradnju u male kupaonice i WC-e za goste

Opseg isporuke

- Umivaonik za pranje ruku

Tehnički podaci

Materijal	sanitarna keramika
-----------	--------------------

Br. art.	Boja / površina	Otvor za armaturu	Preljev	B [cm]	H [cm]	T [cm]	Površina za odlaganje
72041000	bijela / sjajno	bez vidljivo, simetrično		40	17	33	bez
72141000	bijela / sjajno	u sredini vidljivo, simetrično		40	17	33	bez

Pribor

- Geberit direktni samočisteći sifon za umivaonik, s rozetom za ventil, horizontalni odvod
- Geberit direktni samočisteći sifon za umivaonik, horizontalni odvod

Umivaonici

Kofo Solo umivaonik

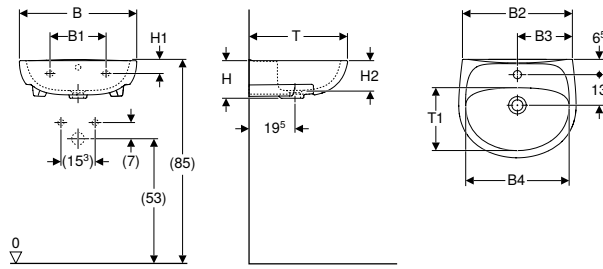

Primjene

- Prikladno za ugradnju u male kupaonice i WC-e za goste

Tehnički podaci

Materijal	sanitarna keramika
-----------	--------------------

Svojstva

- Može se kombinirati s podestom
- Može se kombinirati s polupodestom
- S preljevom

Opseg isporuke

- Umivaonik

Br. art.	Boja / površina	Otvor za armaturu	Preljev	B [cm]	B1 [cm]	B2 [cm]	B3 [cm]	B4 [cm]	H [cm]	H1 [cm]	H2 [cm]	T [cm]	T1 [cm]	Površina za odlaganje
71051000	bijela / sjajno	bez	vidljivo, simetrično	50	24	47		44	17	5,5	13	42	27	bez
71061000	bijela / sjajno	bez	vidljivo, simetrično	60	28				20	6,5	15	46,5		bez
71151000	bijela / sjajno	u sredini	vidljivo, simetrično	50	24	47	23,5	44	17	5,5	13	42	27	bez
71163000	bijela / sjajno	u sredini	vidljivo, simetrično	60	28		30		20	6,5	15	46,5		bez
71950000	bijela / sjajno	u sredini	vidljivo, simetrično	50	24	47	23,5	44	17	5,5	13	42	27	bez

Naručuje se dodatno

- Pričvrtni materijal

Pribor

- Geberit direktni samočisteći sifon za umivaonik, horizontalni odvod
- Geberit direktni samočisteći sifon za umivaonik, s rozetom za ventil, horizontalni odvod
- Geberit pričvrtni materijal za umivaonik

KUPAONSKI NAMJEŠTAJ

Setovi baza za umivaonik s umivaonicima

Kofo Solo set umivaonika za pranje ruku s bazom, dvoja vrata

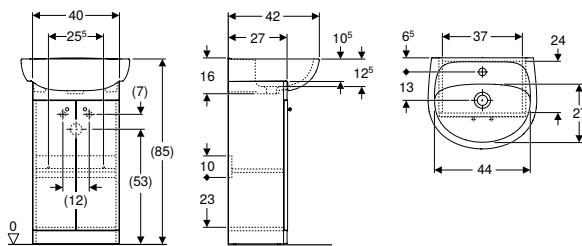

Tehnički podaci

Materijal	Sanitarna keramika / komprimirana troslojna iverica visoke gustoće
-----------	--

Opseg isporuke

- Baza za mali umivaonik za ruke
- Umivaonik za pranje ruku
- Pričvrtni materijal

Svojstva

- FSC™ C134279 certificiran
- Podni model
- Ručka za otvaranje
- S dovja vrata
- S policom podesivom po visini

Br. art.	Boja / površina	Otvor za armaturu	Preljev	B [cm]	Širina umivaonika [cm]	H [cm]	T [cm]
79002000	bijela / lakirano, visoki sjaj	u sredini	vidljivo, simetrično	50	50	85	42

Pribor

- Geberit direktni samočisteći sifon za umivaonik, model koji šteti prostor, horizontalni odvod

Kofo Solo set umivaonika za pranje ruku s bazom, dvoja vrata

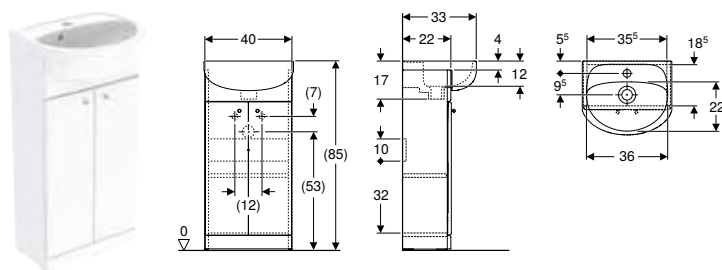

Tehnički podaci

Materijal	termoplast / čelik / PVC / mesing
-----------	-----------------------------------

Svojstva

- FSC™ C134279 certificiran
- Podni model
- Ručka za otvaranje
- S dvoja vrata
- S policom podesivom po visini

Opseg isporuke

- Baza za mali umivaonik za ruke
- Umivaonik za pranje ruku
- Pričvrtni materijal

Br. art.	Boja / površina	Otvor za armaturu	Preljev	B	Širina umivaonika	H	T
				[cm]	[cm]	[cm]	[cm]
79001000	bijela / lakirano, visoki sjaj	u sredini vidljivo, simetrično		40	40	85	33

Pribor

- Geberit direktni samočisteći sifon za umivaonik, model koji štedi prostor, horizontalni odvod

WC ŠKOLJKE

Podne WC školjke

Kofo Solo set podne WC školjke s monoblok vodokotlićem, horizontalni odvod, s WC sjedalom od Duroplasta

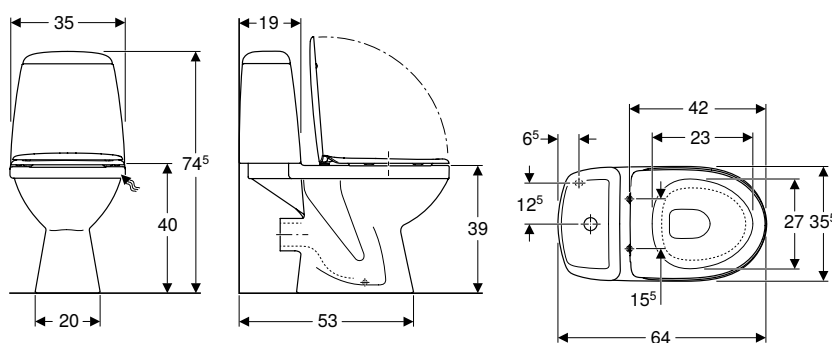

Primjene

- Za priključke vode 1/2'
- Prikladno za ugradnju u male kupaonice i WC-e za goste

Tehnički podaci

Tvorničke postavke količine ispiranja	6 l / 3 l
Područje podešavanja velike količine vode za ispiranje	6 l
Područje podešavanja male količine vode za ispiranje	3 l
Materijal	sanitarna keramika

Svojstva

- Podni model
- Horizontalni odvod
- Dvokoličinsko ispiranje
- S rubom za ispiranje
- Tip 1, puna količina ispiranja 6 l, prema EN 997
- Priključak vode dolje
- Vidljivo pričvršćenje
- WC sjedalo od Duroplasta

Opseg isporuke

- WC školjka
- Nadžbukni vodokotlić monoblok
- Unutarnja garnitura
- WC sjedalo
- Pričvrсни materijal

Br. art.	Boja / površina	B [cm]	H [cm]	T [cm]	Dovod vode	QuickRelease-Funktion	Funkcija SoftClosing	Učvršćenje	Materijal okova
79218000	bijela / sjajno	35,5	74,5	64	dolje	ne	ne	odozgo	nehrđajući čelik

WC sjedala

Kofo Solo WC sjedalo, učvršćenje odozdo, visina 5 cm

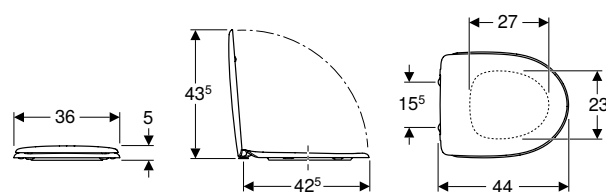

Tehnički podaci

Materijal	duroplast
Razmak ovjesa	15,5 cm

Opseg isporuke

- WC sjedalo

Svojstva

- WC sjedalo od Duroplasta
- Sandwich profil

Br. art.	Boja / površina	B [cm]	H [cm]	T [cm]	QuickRelease-Funktion	Funkcija SoftClosing	Učvršćenje	Materijal okova
70115000	bijela / sjajno	36	5	44	ne	da	odozdo	metal
70116000	bijela / sjajno	36	5	44	ne	ne	odozdo	metal



Kofo Lehnen

Umivaonici.....	34
Pribor.....	34
Kupaonski namještaj.....	35
Ogledala.....	35
WC školjke.....	35
Pribor.....	35
Tuševi.....	39
Pribor.....	39

UMIVAONICI

Pribor

Koło Lehnen Funktion zidni rukohvat

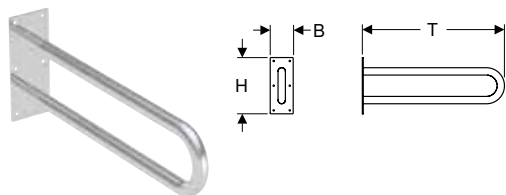

Primjene

- Za podne i konzolne WC školjke
- Za umivaonike
- Prikladno za upotrebu za korisnike u invalidskim kolicima
- Prikladno za ugradnju u prostorije za osobe s invaliditetom

Tehnički podaci

Materijal	nehrđajući čelik
-----------	------------------

Svojstva

- S montažnom pločom 100 x 245 x 4 mm
- Opteretivo s do 100 kg
- Konzolni model
- Prilagođeno osobama s invaliditetom
- Sa šest rupa za vijke za pričvršćenje

Opseg isporuke

- Naslon za ruke
- Pričvrtni materijal za masivni zid

Br. art.	Boja / površina	B [cm]	H [cm]	T [cm]
L1054401	nehrđajući čelik, glatka	10	25	72
L1054402	nehrđajući čelik, valovita	10	24,5	72
L1054501	nehrđajući čelik, glatka	10	24,5	87
L1054502	nehrđajući čelik, valovita	10	24,5	87
L1054601	nehrđajući čelik, glatka	10	24,5	62
L1054602	nehrđajući čelik, valovita	10	24,5	62

Koło Lehnen Concept Pro zidni rukohvat

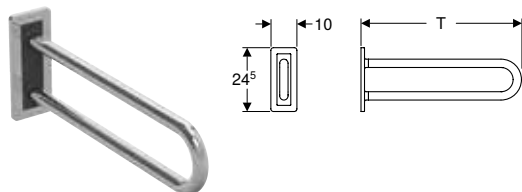

Primjene

- Za podne i konzolne WC školjke
- Za umivaonike
- Prikladno za upotrebu za korisnike u invalidskim kolicima
- Prikladno za ugradnju u prostorije za osobe s invaliditetom

Tehnički podaci

Materijal	nehrđajući čelik
-----------	------------------

Svojstva

- S montažnom pločom 100 x 245 x 13.5 mm
- S montažnom pločom, siva RAL 7043
- Opteretivo s do 120 kg
- Zidno učvršćenje s plastičnim poklopcem
- Plastični poklopac u boji kroma
- Konzolni model
- Prilagođeno osobama s invaliditetom

Opseg isporuke

- Pričvrtni materijal za masivni zid
- Naslon za ruke

Br. art.	Boja / površina	B [cm]	H [cm]	T [cm]
L60301000	nehrđajući čelik, glatka	10	24,5	61,5
L60302000	nehrđajući čelik, glatka	10	24,5	71,5

KUPAONSKI NAMJEŠTAJ

Ogledala

Kofo Lehen Funktion ogledalo, nagibno

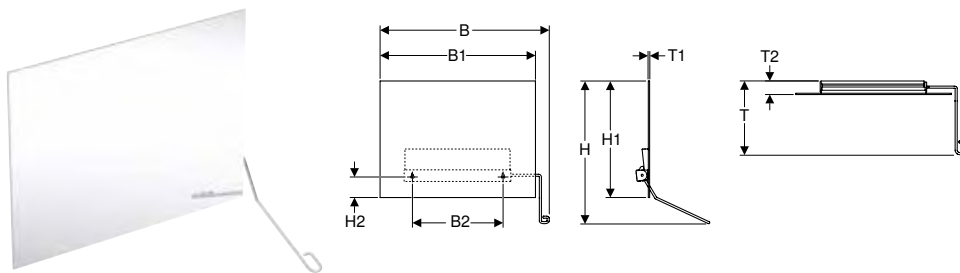

Primjene

- Prikladno za upotrebu za korisnike u invalidskim kolicima
- Prikladno za ugradnju u prostorije za osobe s invaliditetom

Tehnički podaci

Materijal	nehrđajući čelik
-----------	------------------

Svojstva

- S ručkom za naginjanje, kut nagiba 0–22°
- Konzolni model
- Prilagođeno osobama s invaliditetom

Opseg isporuke

- Pričvrсни materijal za masivni zid
- Ogledalo

Br. art.	Boja / površina	Ručka	B [cm]	B1 [cm]	B2 [cm]	H [cm]	H1 [cm]	H2 [cm]	T [cm]	T1 [cm]	T2 [cm]
L31201100	nehrđajući čelik, mat	desno	65,5	60	35	55	45	8	28	0,5	0,8
L31201200	nehrđajući čelik, mat	lijevo	65,5	60	35	55	45	8	28	0,5	5

WC ŠKOLJKE

Pribor

Kofo Lehen Funktion rukohvat, ravni

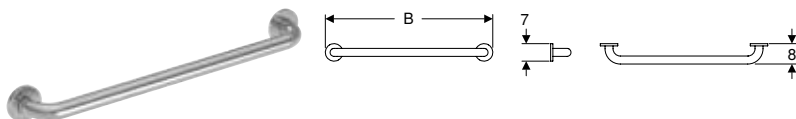

Primjene

- Prikladno za ugradnju u prostorije za osobe s invaliditetom
- Za podne i konzolne WC školjke
- Prikladno za upotrebu za korisnike u invalidskim kolicima

Tehnički podaci

Materijal	nehrđajući čelik
-----------	------------------

Svojstva

- Zidno učvršćenje s plastičnim poklopcem
- S tri rupe za vijke za pričvršćenje
- Vijci za pričvršćenje pokriveni rozetama od nehrđajućeg čelika, \varnothing 7 cm
- Opteretivo s do 150 kg
- Konzolni model
- Prilagođeno osobama s invaliditetom

Opseg isporuke

- Naslon za ruke
- Pričvrсни materijal za masivni zid

Br. art.	Boja / površina	B [cm]	H [cm]	T [cm]
L1000101	nehrđajući čelik, glatka	37	7	8
L1000102	nehrđajući čelik, valovita	37	7	8
L1000601	nehrđajući čelik, glatka	67	7	8
L1000602	nehrđajući čelik, valovita	67	7	8

Kofo Lehenen Funktion rukohvat, L oblik

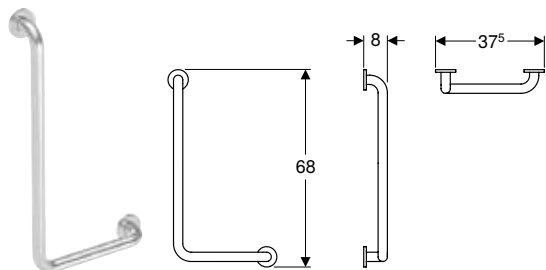

Primjene

- Za podne i konzolne WC školjke
- Prikladno za upotrebu za korisnike u invalidskim kolicima
- Prikladno za ugradnju u prostorije za osobe s invaliditetom

Tehnički podaci

Materijal	nehrđajući čelik
-----------	------------------

Svojstva

- Zidno učvršćenje s plastičnim poklopcem
- S tri rupe za vijke za pričvršćenje
- Vijci za pričvršćenje pokriveni rozetama od nehrđajućeg čelika, \varnothing 7 cm
- Opteretivo s do 150 kg
- Konzolni model
- Prilagođeno osobama s invaliditetom

Opseg isporuke

- Naslon za ruke
- Pričvrtni materijal za masivni zid

Br. art.	Boja / površina	B [cm]	H [cm]	T [cm]	Model
L1012111	nehrđajući čelik, glatka	37,5	68	8	desno
L1012112	nehrđajući čelik, valovita	37,5	68	8	desno
L1012121	nehrđajući čelik, glatka	37,5	68	8	lijevo
L1012122	nehrđajući čelik, valovita	37,5	68	8	lijevo

Kofo Lehenen Funktion zidni rukohvat, sklopivi

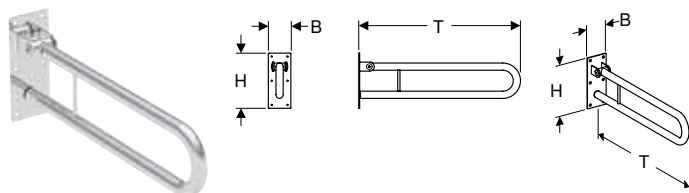

Primjene

- Za podne i konzolne WC školjke
- Prikladno za upotrebu za korisnike u invalidskim kolicima
- Prikladno za ugradnju u prostorije za osobe s invaliditetom

Tehnički podaci

Materijal	nehrđajući čelik
-----------	------------------

Svojstva

- S montažnom pločom 100 x 245 x 4 mm
- Opteretivo s do 100 kg
- Sklopivi
- Konzolni model
- Prilagođeno osobama s invaliditetom
- Sa šest rupa za vijke za pričvršćenje

Opseg isporuke

- Naslon za ruke
- Pričvrtni materijal za masivni zid

Br. art.	Boja / površina	B [cm]	H [cm]	T [cm]
L1061001	nehrđajući čelik, glatka	10	25	72
L1061002	nehrđajući čelik, valovita	10	24,5	72
L1061101	nehrđajući čelik, glatka	10	24,5	87
L1061102	nehrđajući čelik, valovita	10	24,5	87
L1061201	nehrđajući čelik, glatka	10	24,5	61,5
L1061202	nehrđajući čelik, valovita	10	24,5	61,5

Kofo Lehenen Funktion zidni rukohvat, sklopivi, s prekidačem za radio aktiviranje

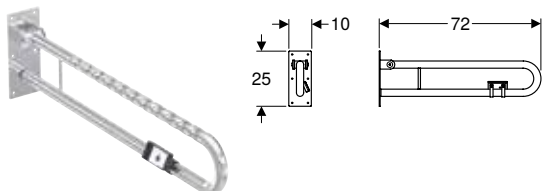

Primjene

- Za podne i konzolne WC školjke
- Prikladno za upotrebu za korisnike u invalidskim kolicima
- Prikladno za ugradnju u prostorije za osobe s invaliditetom

Tehnički podaci

Tip baterije	LR-1
Vijek trajanja isporučene baterije	3 godine
Stupanj zaštite	IP54
Nazivni napon	3 V AC
Radiofrekvencija	868,4 MHz
Materijal	nehrđajući čelik

Svojstva

- S montažnom pločom 100 x 245 x 4 mm
- Sa šest rupa za vijke za pričvršćenje
- Opteretivo s do 100 kg
- S prekidačem za radio aktiviranje, napajanje baterijama
- Sklopivi
- Konzolni model
- Prilagođeno osobama s invaliditetom

Opseg isporuke

- Naslon za ruke
- Prekidač za aktiviranje
- Pričvrtni materijal za masivni zid

Br. art.	Boja / površina	B [cm]	H [cm]	T [cm]
L1071202	nehrđajući čelik, valovita	10	25	72

Kofo Lehenen Concept Pro rukohvat, ravni

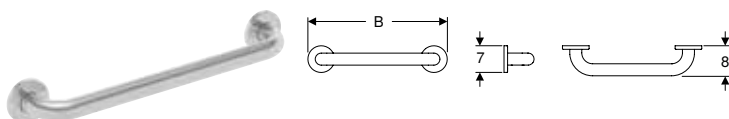

Primjene

- Za podne i konzolne WC školjke
- Prikladno za upotrebu za korisnike u invalidskim kolicima
- Prikladno za ugradnju u prostorije za osobe s invaliditetom

Tehnički podaci

Materijal	nehrđajući čelik
-----------	------------------

Svojstva

- Zidno učvršćenje s plastičnim poklopcem
- S tri rupe za vijke za pričvršćenje
- Vijci za pričvršćenje pokriveni rozetama od plastike, \varnothing 7.1 cm
- Plastične rozete u boji kroma
- Opteretivo s do 150 kg
- Konzolni model
- Prilagođeno osobama s invaliditetom

Opseg isporuke

- Naslon za ruke
- Pričvrtni materijal za masivni zid

Br. art.	Boja / površina	B [cm]	H [cm]	T [cm]
L60003000	nehrđajući čelik, glatka	37	7	8
L60004000	nehrđajući čelik, glatka	52	7	8
L60006000	nehrđajući čelik, glatka	67	7	8

Kofo Lehnen Concept Pro rukohvat, L oblik

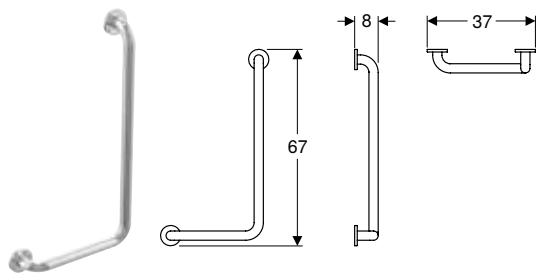

Primjene

- Za podne i konzolne WC školjke
- Prikladno za upotrebu za korisnike u invalidskim kolicima
- Prikladno za ugradnju u prostorije za osobe s invaliditetom

Tehnički podaci

Materijal	nehrđajući čelik
-----------	------------------

Svojstva

- Zidno učvršćenje s plastičnim poklopcem
- S tri rupe za vijke za pričvršćenje
- Vijci za pričvršćenje pokriveni rozetama od plastike, \varnothing 7.1 cm
- Plastične rozete u boji kroma
- Opteretivo s do 150 kg
- Konzolni model
- Prilagođeno osobama s invaliditetom

Opseg isporuke

- Pričvrtni materijal za masivni zid
- Naslon za ruke

Br. art.	Boja / površina	B [cm]	H [cm]	T [cm]	Model
L60121100	nehrđajući čelik, glatka	37	67	8	desno
L60121200	nehrđajući čelik, glatka	37	67	8	lijevo

Kofo Lehnen Concept Pro zidni rukohvat, sklopivi

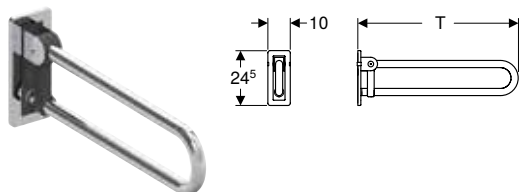

Primjene

- Za podne i konzolne WC školjke
- Prikladno za upotrebu za korisnike u invalidskim kolicima
- Prikladno za ugradnju u prostorije za osobe s invaliditetom

Tehnički podaci

Materijal	nehrđajući čelik
-----------	------------------

Svojstva

- S montažnom pločom 100 x 245 x 13.5 mm
- S montažnom pločom, siva RAL 7043
- S elementom za učvršćenje, siva RAL 7043
- Zidno učvršćenje s plastičnim poklopcem
- Plastični poklopac u boji kroma
- Sklopivi
- Konzolni model
- Prilagođeno osobama s invaliditetom
- Opteretivo s do 150 kg

Opseg isporuke

- Pričvrtni materijal za masivni zid
- Naslon za ruke

Br. art.	Boja / površina	B [cm]	H [cm]	T [cm]
L60401000	nehrđajući čelik, glatka	10	24,5	61,5
L60402000	nehrđajući čelik, glatka	10	24,5	71,5
L60403000	nehrđajući čelik, glatka	10	24,5	86,5

TUŠEVI

Pribor

Kofo sjedalo za tuš Lehenen Concept Pro

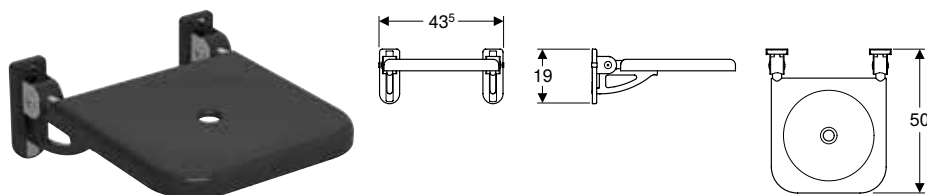

Primjene

- Prikladno za upotrebu za korisnike u invalidskim kolicima
- Prikladno za ugradnju u prostorije za osobe s invaliditetom
- Za instalaciju u području tuširanja

Tehnički podaci

Materijal	nehrđajući čelik / plastika
-----------	-----------------------------

Opseg isporuke

- Sjedalo
- Pričvrtni materijal za masivni zid

Svojstva

- S dvije montažne ploče 70 x 190 x 15 mm
- S montažnom pločom, siva RAL 7043
- Zidno učvršćenje s plastičnim poklopcem
- S tri rupe za vijke za pričvršćenje
- Plastični poklopac u boji kroma
- Sa skidivim nastavkom za sjedenje za djecu od PP-a
- Opteretivo s do 200 kg
- Sklopivi
- Konzolni model
- Prilagođeno osobama s invaliditetom

Br. art.	Boja / površina	B [cm]	H [cm]	T [cm]
L62001000	antracit / nehrđajući čelik, glatka	43,5	19	50

Kofo Lehenen Funktion rukohvat, L oblik

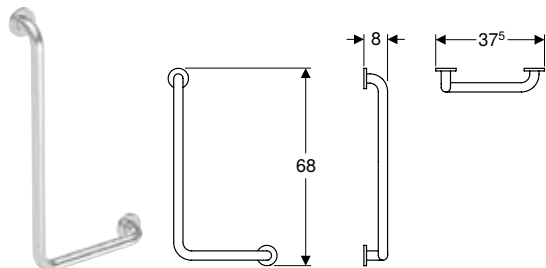

Primjene

- Za podne i konzolne WC školjke
- Prikladno za upotrebu za korisnike u invalidskim kolicima
- Prikladno za ugradnju u prostorije za osobe s invaliditetom

Tehnički podaci

Materijal	nehrđajući čelik
-----------	------------------

Svojstva

- Zidno učvršćenje s plastičnim poklopcem
- S tri rupe za vijke za pričvršćenje
- Vijci za pričvršćenje pokriveni rozetama od nehrđajućeg čelika, \varnothing 7 cm
- Opteretivo s do 150 kg
- Konzolni model
- Prilagođeno osobama s invaliditetom

Opseg isporuke

- Naslon za ruke
- Pričvrtni materijal za masivni zid

Br. art.	Boja / površina	B [cm]	H [cm]	T [cm]	Model
L1012111	nehrđajući čelik, glatka	37,5	68	8	desno
L1012112	nehrđajući čelik, valovita	37,5	68	8	desno
L1012121	nehrđajući čelik, glatka	37,5	68	8	lijevo
L1012122	nehrđajući čelik, valovita	37,5	68	8	lijevo

Dodatak

Kratice	42
Garancijski list.....	43
Popis artikala.....	44

KRATICE

Kratice	Opis
I1	Duljina, djelomična dimenzija (cm)
L2	Duljina (cm)
I2	Duljina, djelomična dimenzija (cm)
L3	Duljina (cm)
I3	Duljina, djelomična dimenzija (cm)
La	Uzdužno rastezanje (cm)
IK	Duljina stezanja, vijak (cm)
M	Metrički navoj (mm)
m	Promjer otvora za vijak (cm)
n	Broj vijaka, prirubnički spoj (kom.)
PN	Nazivni tlak (bar)
R	Konusni vanjski navoj (")
r	Polumjer (cm)
DN1	Nazivni promjer
R1	Konusni vanjski navoj (")
Rg	Obli navoj (")
Rp	Unutarnji navoj cijevi, konusni (")
Rp1	Unutarnji navoj cijevi, konusni (")
Rp2	Unutarnji navoj cijevi, konusni (")
S	Serija cijevi
s	Debljina stijenke (mm)
s1	Debljina stijenke (mm)
SW	Otvor ključa (mm)
A	Duljina isturenog dijela (cm)
s ISO	Debljina stijenke (za oznake) (mm)
a	Djelomična dimenzija (cm)
A1	Duljina isturenog dijela (cm)
V	Mjerno područje volumnog protoka (l/min)
a1	Djelomična dimenzija (cm)
AB	Područje priključka (mm)
AB1	Područje priključka (mm)
AB2	Područje priključka (mm)
A ²	Unutarnji presjek (cm ²)
AD	Udaljenost između priključaka (cm)
arc	Kut (°)
AD1	Udaljenost između priključaka (cm)
B	Širina (cm)
š	Djelomična dimenzija (cm)
B1	Širina (cm)
c	Promjer rupa prirubnice (mm)
d, ø	Vanjski promjer (mm)
UNC	Colni navoj
D	Vanjski promjer (cm)
d1, ø	Vanjski promjer (mm)
D1	Vanjski promjer (cm)
d2, ø	Vanjski promjer (mm)
d3, ø	Vanjski promjer (mm)
da	Vanjski promjer cijevi (mm)

Kratice	Opis
di, ø	Unutarnji promjer (mm)
DN/OD	Nazivni promjer
DN	Nazivni promjer
E	Dubina umetanja (cm)
E1	Dubina umetanja (cm)
G	Navoj cijevi (")
G1	Navoj cijevi (")
X	Dužina kraka / L-dimenzija (cm)
X1	Dužina kraka / L-dimenzija (cm)
G2	Navoj cijevi (")
X2	Dužina kraka / L-dimenzija (cm)
H	Visina (cm)
X3	Dužina kraka / L-dimenzija (cm)
h	Visina, djelomična dimenzija (cm)
H1	Visina (cm)
X4	Dužina kraka / L-dimenzija (cm)
X5	Dužina kraka / L-dimenzija (cm)
h1	Visina, djelomična dimenzija (cm)
h2	Visina, djelomična dimenzija (cm)
h3	Visina, djelomična dimenzija (cm)
k	Prirubnica, promjer otvora (cm)
di1, ø	Unutarnji promjer (mm)
X6	Dužina kraka / L-dimenzija (cm)
Z	Z-dimenzija (cm)
Z1	Z-dimenzija (cm)
Z2	Z-dimenzija (cm)
Z3	Z-dimenzija (cm)
Z4	Z-dimenzija (cm)
K	Maksimalno skraćenje (cm)
Z5	Z-dimenzija (cm)
K1	Maksimalno skraćenje (cm)
Z6	Z-dimenzija (cm)
K2	Maksimalno skraćenje (cm)
K3	Maksimalno skraćenje (cm)
KL	Dužina kabla (cm)
L	Duljina (cm)
I	Duljina, djelomična dimenzija (cm)
L	Duljina (m)
L1	Duljina (cm)

GARANCIJSKI LIST

1. Geberit jamči za proizvode i rokove navedene u slijedećoj tablici, da isporučena roba ne sadrži nikakve proizvodne, kao ni nedostatke u kvaliteti materijala:

Grupa proizvoda	Garancijski rok
Geberit HDPE cijevi i fazonski komadi	10 godina
Geberit Pluvia	10 godina
Geberit Silent-PP	10 godina
Geberit Silent-Pro	10 godina
Geberit FlowFit cijevi i fitinzi	10 godina
Geberit Mepla cijevi i fitinzi	10 godina
Geberit Mapress cijevi i fitinzi	10 godina
Geberit Volex cijevi i fitinzi	10 godina
Geberit FlowFit čeljusti	5 godina
Geberit alati	2 godine
Geberit litij-ionska baterija	12 mjeseci

2. Geberit jamči da su u tablici navedeni materijali proizvedeni od odgovarajućih materijala i prema tehničkim specifikacijama, a u skladu s Izjavama i Potvrdama o sukladnosti.

Garancija počinje teći od dana kupovine. Ako se u tijeku garancijskog perioda ustanovi bilo kakva greška na materijalu ili nastala u proizvodnji, Geberit se obavezuje popraviti isporučenu robu ili besplatno isporučiti zamjenski materijal. Ako je to u skladu sa lokalnim zakonodavstvom, svaka naknadna potraživanja kupca od Geberita u smislu dodatne garancije, su izričito isključena.

Istekom garancijskog roka, svi garancijski zahtjevi, a posebno za robu koja je bila popravljena ili zamijenjena tokom garantnog roka, su isključeni.

Ako su Geberitovi proizvodi kupljeni u Hrvatskoj instalirani u nekoj od drugih zemalja, ne vrijede lokalni uvjeti jamstva te zemlje.

3. Garancija vrijedi samo u slijedećim uvjetima:

- Instalacija je izvedena prema tehničkim uputama Geberita; i
- Materijal i alat je bio ispravno i profesionalno uskladišten i transportiran; i
- Materijal nije promijenjen, a naročito ako se nije vadilo, mijenjalo ili dodavalo pojedine dijelove; i
- Sistem je izveden samo i isključivo s originalnim Geberit dijelovima i materijalima; i
- Ako se pri montaži prema Geberit uputama, koristi ispravan alat, odnosno da je alat održavan u skladu s uputama proizvođača.

4. Garancija za funkcioniranje Geberit Pluvia sistema krovne odvodnje vrijedi samo u slijedećim uvjetima (dodatno na uvjete iz 1.3):

- Geberit Pluvia sistem je projektiran od strane Geberit tehničkih savjetnika uz pomoć originalnog Geberit Pluvia software-a; i
- Izvedeno stanje odgovara svim projektiranim shemama i dimenzijama; i
- Sistem je izveden isključivo iz originalnih Geberit dijelova (krovnog grla, cijevi, fazonski komadi i sistemsko ovješeno); i
- Sistem je ugrađen od strane Geberita školovanih instalatera, koji posjeduju odgovarajući certifikat i pri tome su poštovali tehničke upute Geberita; i
- Izvedeni sistem je prije puštanja u rad ispitan na nepropusnost; i
- Krov je projektiran i izveden prema lokalnim pravilnicima i regulativi u građenju; i
- Krov mora imati sigurnosne preljeve proračunate za količine vode iznad u projektu očekivanih vrijednosti; i
- Statičko opterećenje krovne konstrukcije je projektirano prema maksimalnoj količini vode do nivoa sigurnosnog preljeva; i
- Prohodnost vode do krovnihih grla se redovito kontrolira, najmanje jednom u tri mjeseca i nakon svakog intenzivnog pljaska ili oluje, a prema Geberit uputama za održavanje Pluvia sistema.

Geberit ne preuzima garanciju nad Pluvia sistemom projektiranim i izvedenim samostalno bez kontrole ovlaštenih osoba Geberit. Ukoliko se osigura dokaz da ispravno ugrađen Geberit Pluvia sistem ne funkcioniše, a poštovani su svi gore navedeni garancijski uvjeti, Geberit će ispuniti svoju obavezu za besplatan popravak Pluvia sistema. Svi dodatni zahtjevi kupca od Geberita, u smislu dodatne garancije, su izričito isključena.

Dodatni uvjeti uz garanciju za cijevne sisteme

Pakiranje

Svi cijevni sistemi su pakiranjem tvornički zaštićeni od oštećenja, prljavštine i vlage. Cijevi su pakirane u cijevne buntove i povezane vezicama za stezanje, a buntovi su pakirani na palete s bočnim zaštitama. Manji cijevni komadi duljine do 0,5 m su pakirani u kartonske kutije. Spojni komadi su pakirani ili u zaštitnim vrećicama i/ili u kartonskim kutijama.

Transport

Cijevne sisteme treba transportirati u originalnom pakiranju, a ukoliko to nije moguće, treba osigurati takve uvjete transporta pri kojima neće doći do oštećenja ili zaprljanja. Cijevi i spojni komadi se ne smiju bacati, vući po podu niti po utovarnoj površini, a obavezno ih se mora osigurati od pomicanja po tovarnom prostoru prilikom transporta. Preporučuje se na je tovarni prostor natkriven čime će se cijevni sistemi zaštititi od utjecaja vlage.

Skladištenje

Cijevne sisteme se treba odlagati u originalnom pakiranju u suhom i ventiliranom skladišnom prostoru. Cijevi je moguće odlagati na otvorenom prostoru (izuzetak su C-čelik cijevi), ali na originalnim paletama sa bočnim zaštitama, odvojene po materijalu, tipu i dimenziji kako bi se izbjegle zabune i opasnost od kontaktne korozije kod metalnih cijevi. Pri skladištenju cijevi treba potporama osigurati da ne dođe do izvijanja, a ne smiju se odlagati direktno na pod. Metalne cijevi se ne smije pokrivati folijama, jer folije uzrokuju kondenzaciju koja može dovesti do korozije. Izuzetak su plastificirane C-čelik cijevi koje su folijom tvornički zaštićene od prašine. Kanalizacijske cijevi s naglavkom (Silent-PP) koje na skladištu nisu na originalnom pakiranju, treba slagati s naizmjenično postavljenim naglavcima uz korištenje bočnih potpora. Sve spojne komade treba odlagati u originalnom pakiranju (vrećice, kutije), isključivo u suhom i ventiliranom skladišnom prostoru, odvojene po materijalu, tipu i dimenziji kako ne bi došlo do zabune.

Ovih uputa proizvođača se također treba pridržavati i na gradilištu, jer se ovime osigurava kvaliteta koju Geberit garantira i za ugrađene proizvode.

POPIS ARTIKALA

Br. art.	Strana	Br. art.	Strana	Br. art.	Strana
10113000	23	K93101000	14	M13201000	23
10131000	24	K97101000	10	M14020000	24
10134000	24	K99024000	8	XWP1640000	16
70115000	31	K99025000	8	XWP1650000	16
70116000	31	K99026000	10	XWP1660000	16
71051000	29	K99034000	14	XWP1670000	16
71061000	29	L1000101	35	XWP1671000	16
71151000	29	L1000102	35		
71163000	29	L1000601	35		
71950000	29	L1000602	35		
72041000	28	L1012111	36		
72141000	28	L1012112	36		
72942000	28	L1012121	36		
77001000	20	L1012122	36		
79001000	30	L1054401	34		
79002000	29	L1054402	34		
79218000	31	L1054501	34		
88393000	12	L1054502	34		
88416000	13	L1054601	34		
89541000	11	L1054602	34		
89543000	11	L1061001	36		
89545000	12	L1061002	36		
99274000	13	L1061101	36		
K90113000	15	L1061102	36		
K90117000	15	L1061201	36		
K90123000	15	L1061202	36		
K90124000	15	L1071202	37		
K90125000	15	L31201100	35		
K90126000	15	L31201200	35		
K91045000	6	L60003000	37		
K91050000	6	L60004000	37		
K91055000	9	L60006000	37		
K91060000	9	L60121100	38		
K91065000	9	L60121200	38		
K91145000	6	L60301000	34		
K91150000	6	L60302000	34		
K91155000	9	L60401000	38		
K91160000	9	L60402000	38		
K91165000	9	L60403000	38		
K91450000	6	L62001000	39		
K91451000	6	M11050000	20		
K91460000	9	M11055000	20		
K91461000	9	M11060000	20		
K91942000	7	M11150000	20		
K91945000	7	M11155000	20		
K91952000	7	M11160000	20		
K91955000	9	M13000000	21		
K91962000	9	M13001000	22		
K92040000	6	M13100000	21		
K92140000	6	M13200000	22		

Geberit prodaja d.o.o., Ruše

Podružnica Zagreb
Samoborska 218
10090 Zagreb
Hrvatska

T +385 1 386 78 00
info.hr@geberit.com

www.geberit.hr

Geberit prodaja d.o.o.

Predstavništvo u BIH
Magistrala 14, Ilidža
71000 Sarajevo
Bosna i Hercegovina

T +387 33 86 76 80
info.ba@geberit.com

www.geberit.ba